

EL | 2018

**GEDORE**

# BLUE DEAL

facebook.com/GedoreOriginal

**76**  
**Highlights**



**ΤΡΟΧΗΛΑΤΟΣ  
ΠΑΓΚΟΣ  
ΕΡΓΑΣΙΑΣ**

1507 XL

**€1359,00**

Χωρίς Φ.Π.Α.



**ΓΚΑΖΟΤΑΝΑΛΙΑ**

SB 183 10 JC

**€34,90**

Χωρίς Φ.Π.Α.

**BLUE  
DEAL**

gedore.com

# WSL-M6

## ΕΡΓΑΛΕΙΟΦΟΡΕΑΣ

### WORKSTER SMARTLINE

Το νέο συμπαγές εργαλείο της GEDORE



#### 1 Ασφάλεια ανοίγματος



- ▶ εμποδίζει το άνοιγμα περισσότερων από ένα συρταριών,
- ▶ εμποδίζει την τυχαία ανατροπή
- ▶ Χειρισμός με το ένα χέρι

#### 2 Στρογγύλεμα στις πλευρές



- ▶ Ελαχιστοποίηση άκρων πρόσκρουσης

#### 3 Κεντρικό κλειδίωμα



- ▶ με κυλινδρική κλειδαριάπλευρές – Ελαχιστοποίηση των ακμών χτυπήματος

#### 4 μπορούν να εξοπλιστούν όπως απαιτείται



- ▶ μέσω διαμήκων και εγκάρσιων διαχωριστικών
- ▶ μέσω αρθρωτών εργαλείων της GEDORE

#### 5 μπορούν να εξοπλιστούν όπως απαιτείται



- ▶ ακόμη και σε μεγάλο φορτίο:
- ▶ εύκολη κύλιση, ευελιξία και ευστάθεια κατεύθυνσης

### Η βάση για ιδιαίτερα απαιτητικές εργασίες

#### Σώμα:

- ▶ Διαστάσεις: Υ 903 x Π 625 x Β 510 mm
- ▶ Πλατφόρμα εργασίας με επιφάνεια από πλαστικό υλικό PP με επίπεδο τμήμα εμπρός και περιμετρικά όρια κύλισης
- ▶ Με λαβή για εύκολη ώθηση, έλξη και περιστροφή
- ▶ Πλευρικά τοιχώματα με διάτρηση Euro 10 x 38 mm για στήριξη άγκιστρων και εργαλείων
- ▶ Στρογγυλοποιημένο σχήμα στις πλευρές – Ελαχιστοποίηση των ακμών χτυπήματος
- ▶ Συγκολλημένο, αυτοφερόμενο και στιβαρό σώμα
- ▶ Φύλλο χάλυβα, ανθεκτικό στη διάβρωση και ανθεκτικό στις γρατσουνιές, με αντιτριβικό επίχρισμα σε σκόνη

#### Συρτάρια:

- ▶ Μηχανισμός μεμονωμένου κλειδώματος συρταριών, μόνο ένα συρτάρι μπορεί να είναι ανοιχτό κάθε φορά, χειρισμός με ένα χέρι

- ▶ Μηχανισμός κεντρικού κλειδώματος με κυλινδρική κλειδαριά
- ▶ 6 ευρεία συρτάρια (Π 480 x Β 400) πλήρως επεκτάσιμα
- ▶ Ράγες οδήγησης με ρουλεμάν
- ▶ Ικανότητα φόρτωσης ανά συρτάρι 20 kg
- ▶ Φύλλο χάλυβα, ανθεκτικό στη διάβρωση και ανθεκτικό στις γρατσουνιές, με αντιτριβικό επίχρισμα σε σκόνη

#### Σκελετός GEDORE:

- ▶ Συνολική ικανότητα φόρτωσης 300 kg
- ▶ 4 τροχοί ομαλής κίνησης με ρουλεμάν (περιστρεφόμενα ροδάκια Ø 125 mm), το ένα με φρένο
- ▶ Ακόμη και υπό μεγάλο φορτίο: Άνετη μετακίνηση, ευελιξία οδήγησης και αξιόπιστη ευθεία πορεία

# WSL-M-TS-172 ΕΡΓΑΛΕΙΟΦΟΡΕΑΣ WORKSTER ΜΕ ΣΥΛΛΟΓΗ ΕΡΓΑΛΕΙΩΝ

**NEO** €799,00  
Χωρίς Φ.Π.Α.

172 τεμαχίων

- ▶ Πλατφόρμα εργασίας με επιφάνεια από πλαστικό υλικό PP με επίπεδο τμήμα εμπρός και περιμετρικά όρια κύλισης
- ▶ Με λαβή για εύκολη ώθηση, έλξη και περιστροφή
- ▶ Πλευρικά τοιχώματα με διάτρηση Euro 10 x 38 mm
- ▶ Στρογγυλοποιημένο σχήμα στις πλευρές – Ελαχιστοποίηση των ακμών χτυπήματος
- ▶ Φαρδιά συρτάρια (Π 480 x Β 400 mm), με μηχανισμό κεντρικού κλειδώματος, χειρισμό με το ένα χέρι, και μηχανισμό μεμονωμένου κλειδώματος συρταριών
- ▶ Ράγες οδήγησης με ρουλεμάν για πλήρη επέκταση
- ▶ Ικανότητα φόρτωσης ανά συρτάρι 20 kg
- ▶ Συνολική ικανότητα φόρτωσης 300 kg
- ▶ 4 περιστρεφόμενα ροδάκια με ρουλεμάν Ø 125 mm, με προστατευτικά από τις ίνες, 1 με φρένο
- ▶ Φύλλο γάλυβα, ανθεκτικό στη διάβρωση και ανθεκτικό στις γρατσουνιές, με αντιτριβικό επίχρισμα σε σκόνη, μπλε GEDORE
- ▶ Εργαλεία GEDORE σε μετρικές διαστάσεις
- ▶ Σύστημα Check-Tool της GEDORE: έλεγχος πληρότητας μέσω διχρωμίας στρωμάτων αφρώδους υλικού



+



+

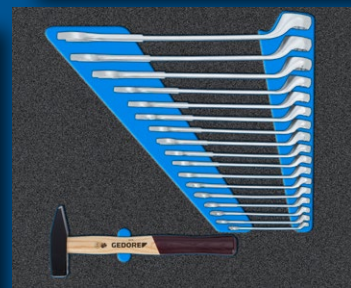
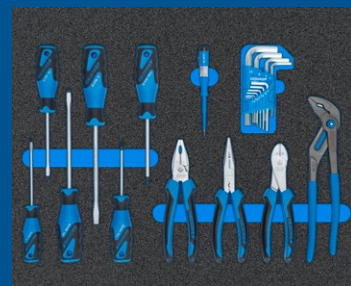

Εικόνα	Περιεχόμενο	Υ	Π	Β	τεμάχια	Κωδικός	Αρ.
6 συρτάρια:	Γερμανοπολύγωνα κλειδιά αριθ. 1 Β, μεγέθη 8 10 11 12 13 14 15	903	625	510	172	3100197	WSL-M-TS-172
5 φορές τύπος 1, Υ = 80 mm	16 17 18 19 21 22 24 27 30 32 mm						
1 φορά τύπος 2, Υ = 160 mm	Καρυδάκια αριθ. C19, μεγέθη 8 10 11 12 13 14 15 16 17 18 19 20 21 22 24 27 30 32 mm						
	Καρυδάκι 1/2" με μύτη, γωνιο, αριθ. IN19, μεγέθη 5 6 7 8 9 10 12 14 17 19 mm						
	Αναστρεφόμενη κασάνια 1/2" αριθ. 1993 U-10 T						
	Προέκταση 1/2" αριθ. 1990, 75 125 250 mm						
	Προέκταση 1/2" αριθ. 1990 M με μαγνήτη συγκράτησης						
	Σετ μύτες και καρυδάκια με κασάνια 1/4", 35 τμχ., αριθ. 666-U-20						
	Σετ με μύτες στρέψης αριθ. 666-042						
	Κατσαβίδι με κασάνια 1/4" SilentGEAR αριθ. 2675 με στήριγμα για μύτες						
	Κλειδιά Άλεν, αριθ. H 42-10, γωνιο μεγέθη 1,3 1,5 2 2,5 3 4 5 6 8 10 mm						
	⊖ Κατσαβίδι 3Κ, αριθ. 2150, 4 5,5 6,5 8 mm						
	⊕ Κατσαβίδι 3Κ, αριθ. 2160 PH 1 2						
	Πένσα γενικής χρήσης, αριθ. 142 10 TL, 10"						
	Μυτοσίμπιδο πολλαπλών χρήσεων αριθ. 8133-200 JC, 200 mm						
	Πλαγιόκοφτης βαρέος τύπου αριθ. 8316-180 JC, 180 mm						
	⊖ Δοκιμαστικό τάσης με ίσια μύτη αριθ. 4615 3, 220-250 V, 3mm						
	Σφυρί μηχανικού αριθ. 4 E-500, 500 g						
	Σετ τρυπάνια αριθ. 8550-024, Ø 1 1,5 2 2,5 3 3,5 4 4,5 5 5,5 6 6,5 7 7,5 8 8,5 9 9,5 10 10,5 mm						

## SB 7 R-004 ΣΕΤ ΓΕΡΜΑΝΟΠΟΛΥΓΩΝΑ ΚΛΕΙΔΙΑ ΜΕ ΚΑΣΤΑΝΙΑ, 4 τεμαχίων

**NEO** €49,00  
Χωρίς Φ.Π.Α.

- ▶ Όλα τα συνήθη μεγέθη ως σετ
- ▶ Επίπεδη έκδοση
- ▶ Προφίλ UD
- ▶ Υψηλή μετάδοση ροπής σύσφιξης
- ▶ Σιαγόνα με λείανση ακριβείας, στο ακριβές ονομαστικό μέγεθος, για βέλτιστες περιοχές επαφής
- ▶ Σφυρηλάτηση εν θερμώ
- ▶ Βαναδιούχος χάλυβας GEDORE 31CrV3, επιχρωμιωμένος



Περιεχόμενο	τεμάχια	Κωδικός	Αρ.	kg
6 mm Γερμανοπολύγωνο κλειδί με καστανία, προφίλ UD, αριθ. 7 R, μεγέθη 10 13 17 19 mm	4	3100200	SB 7 R-004	0,600

## SB 7 R-010 ΣΕΤ ΓΕΡΜΑΝΟΠΟΛΥΓΩΝΑ ΚΛΕΙΔΙΑ ΜΕ ΚΑΣΤΑΝΙΑ, 10 τεμαχίων

**NEO** €119,00  
Χωρίς Φ.Π.Α.

- ▶ Όλα τα συνήθη μεγέθη ως σετ
- ▶ Επίπεδη έκδοση
- ▶ Προφίλ UD
- ▶ Υψηλή μετάδοση ροπής σύσφιξης
- ▶ Σιαγόνα με λείανση ακριβείας, στο ακριβές ονομαστικό μέγεθος, για βέλτιστες περιοχές επαφής
- ▶ Σφυρηλάτηση εν θερμώ
- ▶ Βαναδιούχος χάλυβας GEDORE 31CrV3, επιχρωμιωμένος



Περιεχόμενο	τεμάχια	Κωδικός	Αρ.	kg
6 mm Γερμανοπολύγωνο κλειδί με καστανία, προφίλ UD, αριθ. 7 R, μεγέθη 8 10 12 13 14 15 16 17 18 19 mm	10	3100219	SB 7 R-010	1,265

## SB 60 S ΓΑΛΛΙΚΟ ΚΛΕΙΔΙ ρυθμιζόμενο

από το €10,90  
Χωρίς Φ.Π.Α.

- ▶ Θέση κεφαλής 15°
- ▶ Σουηδικό μοντέλο, αριστερόστροφος κύλινδρος ρύθμισης
- ▶ Με κλίμακα
- ▶ Ο προσαυτευμένος μηχανισμός και η πρόσθετη επιφάνεια κρούσης επιτρέπουν ελαφρά χτυπήματα χωρίς να επηρεάζεται δυσμενώς ζημιώνεται η λειτουργία του κλειδιού
- ▶ Η εσοχή της λαβής διασφαλίζει ένα ασφαλές κράτημα - ακόμη και με λαδωμένα χέρια
- ▶ Με σπή ανάρτησης
- ▶ Χρωμοβαναδιούχος χάλυβας
- ▶ Επιπικελωμένο και επιχρωμιωμένο, τροχισμένη κεφαλή



Μέγεθος"	mm	mm	mm	Κωδικός	Αρ.	kg	€ χωρίς Φ.Π.Α.
8	206,5	25	0-25	3100243	SB 60 S 8 C	0,340	10,90
10	254,5	30	0-30	3100251	SB 60 S 10 C	0,480	16,50
12	305,0	36	0-36	3100278	SB 60 S 12 C	0,780	21,90

## SB 7-08 ΣΕΤ ΓΕΡΜΑΝΟΠΟΛΥΓΩΝΑ ΚΛΕΙΔΙΑ

8 τεμαχίων

- ▶ Έκδοση κατά DIN 3113, Τύπου A, ISO 3318, ISO 7738
- ▶ Με κεφαλές ίδιου μεγέθους
- ▶ Πολύγωνα με κλίση 15°, με κοίλο άξονα προφίλ
- ▶ Βαναδιούχος χάλυβας GEDORE 31CrV3, επιχρωμιωμένος



**NEO** €49,90

Χωρίς Φ.Π.Α.



Περιεχόμενο	τεμάχια	Κωδικός	Αρ.	kg
mm Γερμανοπολύγωνο κλειδί, προφίλ UD, αριθ. 7, μεγέθη 10 12 13 14 16 17 18 19 mm	8	3100227	SB 7-08	0,750

## SB 1 B-08 ΣΕΤ ΓΕΡΜΑΝΟΠΟΛΥΓΩΝΑ ΚΛΕΙΔΙΑ

8 τεμαχίων

- ▶ Έκδοση κατά DIN 3113, Τύπου B, ISO 3318, ISO 7738
- ▶ Με κεφαλές ίδιου μεγέθους, δακτυλιοειδές άκρο υπό γωνία 10°, με προφίλ UD
- ▶ Βαναδιούχος χάλυβας GEDORE 31CrV3, επιχρωμιωμένος



**NEO** €59,90

Χωρίς Φ.Π.Α.



Περιεχόμενο	τεμάχια	Κωδικός	Αρ.	kg
mm Γερμανοπολύγωνο κλειδί, αριθ. 1 B, μεγέθη 10 12 13 14 16 17 18 19 mm	8	3100235	SB 1 B-08	1,030

## S 6-005 ΣΕΤ ΜΕ ΔΙΠΛΑ ΓΕΡΜΑΝΙΚΑ ΚΛΕΙΔΙΑ

5 τεμαχίων

- ▶ Με επίπεδες κεφαλές και εργονομικό στέλεχος
- ▶ Αντιθαμβωτικό ματ επιχρωμιωμένο φινιρίσμα
- ▶ Ασφαλές κράτημα χάρη στο λεπτό προφίλ του άξονα
- ▶ Σιαγόνα με λείανση στο ακριβές ονομαστικό μέγεθος, για βέλτιστες περιοχές επαφής

€19,90

Χωρίς Φ.Π.Α.



Περιεχόμενο	τεμάχια	Κωδικός	Αρ.	kg
mm Διπλό γερμανικό κλειδί, αριθ. 6, μεγέθη 10x11 12x13 14x15 16x17 18x19 mm	5	3084973	S 6-005	0,4

## SB 137 ΠΕΝΣΑ ΓΚΡΙΠ (ΣΚΥΛΑ)

- ▶ Με βίδα ρύθμισης και μοχλό απελευθέρωσης
- ▶ Ειδικές σιαγόνες για ασφαλές πιάσιμο, σφίξιμο και κράτημα κοίλου ή επίπεδου υλικού ή υλικού με προφίλ
- ▶ Λειτουργία με το ένα χέρι
- ▶ Υψηλή πίεση σύσφιξης, χάρη στη σχέση μετάδοσης μέσω γονατομοχλού

από το €14,90

Χωρίς Φ.Π.Α.



mm	inch	mm	inch	Κωδικός	Αρ.	kg	€ χωρίς Φ.Π.Α.
175	7	25	1	1700022	SB 137 7	0,526	14,90
240	10	32	1.1/4	1700030	SB 137 10	0,288	16,90

## ΠΕΝΣΑ ΓΕΝΙΚΗΣ ΧΡΗΣΗΣ ΒΑΡΕΟΣ ΤΥΠΟΥ

- 1 Τα άκρα κοπής με επαγωγική σκλήρυνση (62 - 64 HRC) διασφαλίζουν σταθερή δύναμη κοπής για μεγάλη διάρκεια ζωής.
- 2 Οι υψηλής ποιότητας λαβές των 2 συστατικών με προστασία για τα δάχτυλα βοηθούν στην εργονομική εργασία και στην αποφυγή της κούρασης
- 3 Επιφάνεια γραπώματος με λεπτή οδόντωση για ιδιαίτερα αποτελεσματικό κράτημα
- 4 Επιφάνειες γραπώματος με άγρια οδόντωση για ασφαλή συγκράτηση βιδών, σωλήνων κτλ.
- 5 Μέγιστη απόδοση κοπής ακόμα και με την ανάληψη μικρής προσπάθειας χάρη στη βέλτιστη αλληλεπίδραση της γεωμετρίας κοπής, του έκκεντρα τοποθετημένου τριβέα και του εργονομικού σχεδιασμού της λαβής



Ενισχυμένες πένσες: Η δύναμη που απαιτείται κατά τη χρήση τους είναι μειωμένη κατά 35 % χάρη στη μεταφορά του τριβέα προς τα εμπρός και την απορρέουσα επιμήκυνση του μοχλοβραχίονα.



## ΠΛΑΓΙΟΚΟΦΤΗΣ ΒΑΡΕΟΣ ΤΥΠΟΥ

- 1 Τα άκρα κοπής με επαγωγική σκλήρυνση (63 - 65 HRC) διασφαλίζουν σταθερή δύναμη κοπής για μεγάλη διάρκεια ζωής.
- 2 Μέγιστη απόδοση κοπής ακόμα και με την ανάληψη μικρής προσπάθειας χάρη στη βέλτιστη αλληλεπίδραση της γεωμετρίας κοπής, του έκκεντρα τοποθετημένου τριβέα και του εργονομικού σχεδιασμού της λαβής



Ενισχυμένες πένσες: Η δύναμη που απαιτείται κατά τη χρήση τους είναι μειωμένη κατά 35 % χάρη στη μεταφορά του τριβέα προς τα εμπρός και την απορρέουσα επιμήκυνση του μοχλοβραχίονα.



## ΠΕΝΣΑ ΓΕΝΙΚΗΣ ΧΡΗΣΗΣ

- 1 Σφίγγει αυτόματα σε σωλήνες και παξιμάδια
- 2 Ρύθμιση με ένα χέρι σε 15 θέσεις
- 3 Ρυθμιζόμενος σύνδεσμος ασφαλείας για μέγιστη ευστάθεια και ανθεκτικότητα
- 4 Λεπτή κεφαλή πένσας για δύσκολα προσβάσιμα σημεία
- 5 Δόντια με επαγωγική σκλήρυνση
- 6 Το μπουτόν αφής ανακουφίζει από την πίεση στον αντίχειρα

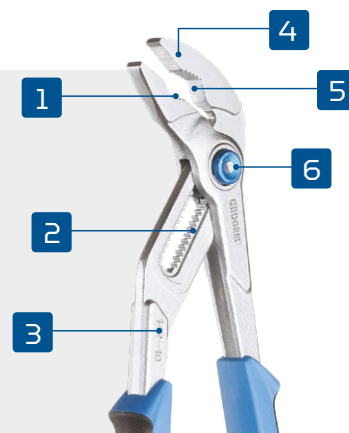

## ΜΥΤΟΤΣΙΜΠΙΔΟ ΠΟΛΛΑΠΛΩΝ ΧΡΗΣΕΩΝ

- 1 Απογύμνωση καλωδίων με μέγεθος 0,5/1,5/2,5 mm<sup>2</sup>
- 2 Πίεση μονωμένων πλακέ ρευματοληπτών 1,0-2,5 mm<sup>2</sup>
- 3 Επιφάνειες γραπώματος με λεπτή οδόντωση για ασφαλές κράτημα
- 4 Άκρα κοπής με επαγωγική σκλήρυνση (62 - 64 HRC)
- 5 Κατσάρωμα μακαρονιών αγωγών 0,5-2,5 mm<sup>2</sup>



## ΓΚΑΖΟΤΑΝΑΛΙΑ

- 1 Ομαλή εγκατάσταση κοχλιωτών συνδέσεων ευαίσθητων επιφανειών (π.χ. επιχρωμιωμένα εξαρτήματα), χάρη στις λείες και παράλληλα κινούμενες σιαγόνες
- 2 Γρήγορη και απλή ρύθμιση του μεγέθους κλειδιού, χάρη σε συρόμενο μηχανισμό
- 3 Άρτια δύναμη συμπίεσης και σύσφιξης, χάρη στην εξαιρετικά υψηλή σχέση μετάδοσης (>1:10)
- 4 Ο ιδανικός συνδυασμός κλειδιού σύσφιξης και πένσας, επιτρέπει τη χρήση ως γερμανοπολύγωνο κλειδιού με καστάνια

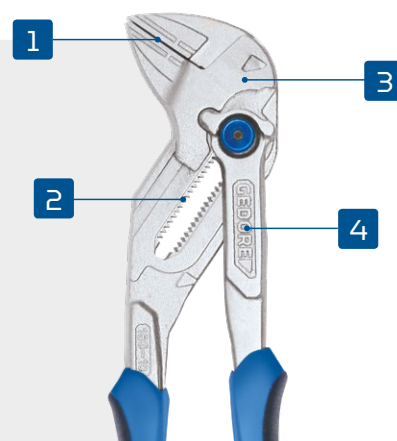

## SB 183 10 JC ΓΚΑΖΟΤΑΝΑΛΙΑ

- ▶ Λειτουργία κλειδιού σύσφιξης και πένσας σε ένα εργαλείο
- ▶ DIN ISO 5743
- ▶ Μπορεί να αντικαταστήσει δύο πλήρη σετ κλειδιών σύσφιξης, μετρικά και σε ίντσες (0 - 50mm ή 0 - 1 7/8")
- ▶ Ομαλή εγκατάσταση κοχλιωτών συνδέσεων ευαίσθητων επιφανειών (π.χ. επιχρωμιωμένα εξαρτήματα)
- ▶ Ρυθμιζόμενα, γενικής χρήσης εργαλεία βιδώματος
- ▶ Ιδανικά για την κάμψη, το κράτημα, την πίεση και το πάσιμο διαφόρων αντικειμένων εργασίας
- ▶ Τοποθέτηση χωρίς τζόγο, χωρίς κίνδυνο φθορών στις ακμές
- ▶ Ρύθμιση του μεγέθους κλειδιού, χάρη σε συρόμενο μηχανισμό και παράλληλα κινούμενες σιαγόνες, σχεδόν αβαθμίδωτα
- ▶ Ασφαλές κούμπωμα της ρύθμισης στο επιλεγμένο μέγεθος κλειδιού
- ▶ Ενεργοποίηση του συρόμενου μηχανισμού σε σχεδόν οποιαδήποτε θέση ρύθμισης
- ▶ Μπορεί να χρησιμοποιηθεί ως γερμανοπολύγωνο κλειδί με καστάνια για τη γρήγορη και άνετη σύσφιξη και αφαίρεση εξαγωνικών βιδών και παξιμαδιών
- ▶ Η υψηλή σχέση μετάδοσης (>1:10) επιτρέπει υψηλή δύναμη συμπίεσης και σύσφιξης στις σιαγόνες
- ▶ Κατασκευή από ειδικό χάλυβα επιβελτίωσης της GEDORE για υψηλές καταπονήσεις
- ▶ Χρήση ως ισχυρή μέγγενη καθ' οδόν
- ▶ Βέλτιστη εργονομική προσαρμογή της θέσης του χεριού στο εύρος ανοίγματος των σιαγόνων ή του μεγέθους κλειδιού



**NEO** €34,<sup>90</sup>

Χωρίς Φ.Π.Α.



Μέγεθος"

10

mm

254

mm

0-50 3100146

Αρ.

SB 183 10 JC

kg

0,550

# 1101-002 ΣΕΤ ΠΕΝΣΕΣ

σε i-BOXX® 72, 6 τεμαχίων

▶ Πρακτική σύνθεση σετ σε ανθεκτική πλαστική θήκη

### Απογυμνωτής καλωδίων αριθ. 8098-160 JC

▶ Ανοίγει αυτόματα μέσω ενσωματωμένου ελατηρίου, διαθέτει βίδα ρύθμισης για σύρματα  $\varnothing$  0,8 - 6,0 mm<sup>2</sup>

### Πένσα γενικής χρήσης βαρέος τύπου αριθ. 8250-180 JC

▶ Για πολύ έντονη καταπόνηση, με μεγάλη λειτουργία μόχλευσης για άνετη κοπή

### Πλαγιοκόφτης βαρέος τύπου αριθ. 8316-180 JC

▶ Μεγάλη λειτουργία μόχλευσης για άνετη κοπή  
▶ Επαγωγικά σκληρυμένες κοπτικές ακμές ακριβείας, σκληρότητα κοπής 63 - 65 HRC  
▶ Μέγ. δυνατότητα κοπής  $\varnothing$  1,4 - 2,0 mm  
▶ Επιχρωμιωμένη επιφάνεια, προστατευτικά λαβής 2 συστατικών

### Μυτοσίμπιδο με ημιστρόγγυλα ράμφη αριθ. 8132-160 JC

▶ Μακριές, ημιστρόγγυλες σιαγόνες, ίσιες επιφάνειες συγκράτησης, με οδόντωση για συγκράτηση, πιάσιμο, λύγισμα και κοπή

### Πλατυσίμπιδο αριθ. 8120-160 JC

▶ Με μακριές σιαγόνες και οδοντωτές επιφάνειες συγκράτησης, για συγκράτηση και λύγισμα

### Μυτοσίμπιδο με στρογγυλά ράμφη αριθ. 8122-160 JC

▶ Με μακριές σιαγόνες και οδοντωτές επιφάνειες συγκράτησης, για λύγισμα

▶ Σε GEDORE i-BOXX® 72 αριθ. 1101 L

▶ Συμβατό με GEDORE i-BOXX® Rack active αριθ. 1101 K



Περιεχόμενο	Π	Β	Υ	τεμάχια	Κωδικός	Αρ.	
Απογυμνωτής καλωδίων αριθ. 8098-160 JC, 160 mm λαβή 2Κ	367	316	72	6	1708155	1101-002	1,740
Πλατυσίμπιδο αριθ. 8120-160 JC, 160 mm λαβή 2Κ							
Μυτοσίμπιδο με στρογγυλά ράμφη αριθ. 8122-160 JC, 160 mm λαβή 2Κ							
Μυτοσίμπιδο με ημιστρόγγυλα ράμφη αριθ. 8132-160 JC, 160 mm λαβή 2Κ							
Πένσα γενικής χρήσης βαρέος τύπου αριθ. 8250-180 JC, 180 mm λαβή 2Κ							
Πλαγιοκόφτης βαρέος τύπου αριθ. 8316-180 JC, 180 mm λαβή 2Κ							

## SB 142 TL ΓΚΑΖΟΤΑΝΑΛΙΑ

- ▶ Με κουμπί απασφάλισης
- ▶ Λεπτή οδόντωση ρύθμισης
- ▶ Ρύθμιση με ένα χέρι
- ▶ Κλιμακωτές επιφάνειες συγκράτησης που κλειδώνουν αυτόματα στα παξιμάδια και στους σωλήνες
- ▶ Λεπτή κεφαλή πένσας για δυσπρόσιτα σημεία
- ▶ Επαγωγικά σκληρυμένες επιφάνειες οδόντωσης

από το **€17,90**  
Χωρίς Φ.Π.Α.

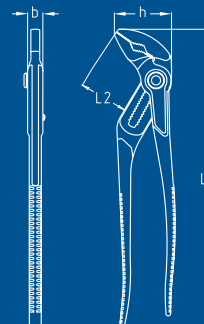

"inch 	L <sub>1</sub>	L <sub>2</sub>	b	h	mm 	Έκδοση	Κωδικός	Αρ.		€ χωρίς Φ.Π.Α.
7	180	32	6,5	40	37	ρυθμιζόμενη σε 17 θέσεις	2723956	SB 142 7 TL	0,183	<b>17,90</b>
10	255	39	7,5	48	38	ρυθμιζόμενη σε 15 θέσεις	1700111	SB 142 10 TL	0,371	<b>18,90</b>
12	309	43	8,5	55	44	ρυθμιζόμενη σε 17 θέσεις	2081229	SB 142 12 TL	0,550	<b>29,90</b>



## S 8003 JC ΣΕΤ ΠΕΝΣΕΣ

3 τεμαχίων

### 8250 Πένσα γενικής χρήσης βαρέος τύπου

- ▶ Κατά DIN ISO 5746
- ▶ Για πολύ σκληρή συνεχή καταπόνηση
- ▶ Μεγάλη λειτουργία μόχλευσης για άνετη κοπή
- ▶ Για στρογγυλά και επίπεδα υλικά
- ▶ Για όλα τα σύρματα, ακόμη και για ασφαλόσυρμα
- ▶ Επαγωγικά σκληρυμένη κόψη ακριβείας, σκληρότητα κόψης 62 - 64 HRC

### 8132 Μυτοσίμπιδο με ημιστρόγγυλα ράμφη

- ▶ Κατά DIN ISO 5745
- ▶ Μακριές, ημιστρόγγυλες σιαγόνες, ίσιες επιφάνειες συγκράτησης, με οδόντωση
- ▶ Για συγκράτηση, πιάσιμο, κάμψη και κοπή
- ▶ Επαγωγικά σκληρυμένες κοπτικές ακμές ακριβείας, σκληρότητα κοπής 61 - 63 HRC

### 8316 Πλαγιοκόφτης βαρέος τύπου

- ▶ Κατά DIN ISO 5749
- ▶ Μεγάλη λειτουργία μόχλευσης για άνετη κοπή
- ▶ Για όλα τα σύρματα, ακόμη και για ασφαλόσυρμα
- ▶ Επαγωγικά σκληρυμένες κοπτικές ακμές ακριβείας, σκληρότητα κοπής 63 - 65 HRC
- ▶ Μοντέλο JC = επιχρωμιωμένη, λαβή 2 συστατικών



# €39,90

Χωρίς Φ.Π.Α.

Περιεχόμενο	τεμάχια	Κωδικός	Αρ.	
Μυτοσίμπιδο με ημιστρόγγυλα ράμφη αριθ. 8132-160 JC, 160 mm λαβή 2Κ Πένσα γενικής χρήσης βαρέος τύπου αριθ. 8250-180 JC, 180 mm λαβή 2Κ Πλαγιοκόφτης βαρέος τύπου αριθ. 8316-160 JC, 160 mm	3	6701110	S 8003 JC	0,766

## 1102-008 ΣΕΤ ΠΕΝΣΕΣ

σε L-BOXX® Mini, 3 τεμαχίων

- ▶ Πρακτική σύνθεση σετ
- ▶ Περιλαμβάνει συλλογή διαχωριστικών
- ▶ Για τη διατήρηση μικρών εξαρτημάτων

### Γκαζοτανάλια 142 7 TL

- ▶ Ρύθμιση ακριβείας με μπουτόν
- ▶ 15 θέσεις ρύθμισης
- ▶ Λεπτή κεφαλή πένσας για δυσπρόσιτα σημεία
- ▶ Επιφάνειες συγκράτησης με πλάγια μετατόπιση για αυτόματη συγκράτηση στα παξιμάδια και στους σωλήνες
- ▶ Επαγωγικά σκληρυμένες επιφάνειες οδόντωσης
- ▶ Γκριζο, αντιολισθητικές λαβές με μπλε αντιολισθητική επίστρωση εμβάπτισης

### Πλαγιοκόφτης βαρέος τύπου 8316-160 JC

- ▶ Μεγάλη λειτουργία μόχλευσης για άνετη κοπή
- ▶ Επαγωγικά σκληρυμένες κοπτικές ακμές ακριβείας, σκληρότητα κοπής 63 - 65 HRC
- ▶ Για σκληρό σύρμα/χορδές πιάνου, διάμετρος έως 2,0 mm
- ▶ Ειδικός χάλυβας επιβελτίωσης GEDORE, σφυρηλάτηση σε μήτρα, σκλήρυνση σε λάδι και επαναφορά
- ▶ Επιχρωμιωμένη επιφάνεια, προστατευτικά λαβής 2 συστατικών

### Μυτοσίμπιδο πολλαπλών χρήσεων 8133-200 JC

- ▶ Πένσα πολλαπλών λειτουργιών στον τομέα της μηχανολογίας και της ηλεκτρολογίας
- ▶ Συγκράτηση, κοπή, απογύμνωση, πρεσάρισμα ακροδεκτών, συμπίεση

- ▶ Ημιστρόγγυλες σιαγόνες, ίσιες επιφάνειες συγκράτησης, με οδόντωση
- ▶ Επαγωγικά σκληρυμένες κοπτικές ακμές ακριβείας, σκληρότητα κοπής 62 - 64 HRC
- ▶ Για μέσης σκληρότητας σύρμα 1,6 mm
- ▶ Ειδικός χάλυβας επιβελτίωσης GEDORE, σφυρηλάτηση σε μήτρα, σκλήρυνση σε λάδι και επαναφορά



# €61,90

Χωρίς Φ.Π.Α.

Περιεχόμενο	Π	Β	Υ	τεμάχια	Κωδικός	Αρ.	
Πλαγιοκόφτης βαρέος τύπου αριθ. 8316-160 JC, 160 mm λαβή 2Κ Μυτοσίμπιδο πολλαπλών χρήσεων αριθ. 8133-200 JC, 200 mm λαβή 2Κ Γκαζοτανάλια 7" αριθ. 142 7 TL	260	155	63	3	2951797	1102-008	0,977

## S 8393 ΣΕΤ ΠΕΝΣΕΣ

3 τεμαχίων

ΔΡΑΣΗ

€34,90

Χωρίς Φ.Π.Α.

### 8314 Πλαγιοκόφτης βαρέος τύπου

- ▶ Άσκηση υψηλής δύναμης χάρη στο κυρτό σχήμα της λαβής
- ▶ Με λεπτή κεφαλή - ιδανική για περιορισμένους χώρους
- ▶ Επαγωγικά σκληρυμένες κοπτικές ακμές ακριβείας, σκληρότητα κοπής 63 - 65 HRC
- ▶ Γκριζο, αντιολισθητικές λαβές με μπλε αντιολισθητική επιστρώση εμβάπτισης

### 142 Γκαζοτανάλια

- ▶ Ρύθμιση ακριβείας με μπουτόν
- ▶ 15 θέσεις ρύθμισης
- ▶ Λεπτή κεφαλή πένσας για δυσπρόσιτα σημεία
- ▶ Επιφάνειες συγκράτησης με πλάγια μετατόπιση για αυτόματη συγκράτηση στα παξιμάδια και στους σωλήνες
- ▶ Επαγωγικά σκληρυμένες επιφάνειες οδόντωσης
- ▶ Γκριζο, αντιολισθητικές λαβές με μπλε αντιολισθητική επιστρώση εμβάπτισης

### 8250 Πένσα γενικής χρήσης βαρέος τύπου

- ▶ Για πολύ σκληρή συνεχή καταπόνηση
- ▶ Μεγάλη λειτουργία μόχλευσης για άνετη κοπή
- ▶ Για στρογγυλά και επίπεδα υλικά
- ▶ Για οποιοδήποτε σύρμα, ακόμα και για χορδές πιάνου, έως  $\varnothing 2,0$  mm



Περιεχόμενο	τεμάχια	Κωδικός	Αρ.	kg
Γκαζοτανάλια 10" αριθ. 142 10 TL	3	3012859	S 8393	1,071
Πένσα γενικής χρήσης βαρέος τύπου αριθ. 8250-200 JC, 200 mm λαβή 2K				
Πλαγιοκόφτης βαρέος τύπου αριθ. 8314-180 JC, 180 mm λαβή 2K				

## SB VDE 8131 AB-200 H ΜΥΤΟΤΣΙΜΠΙΔΟ ΠΟΛΛΑΠΛΩΝ ΧΡΗΣΕΩΝ VDE

με VDE μόνωση στις λαβές, γωνιακού τύπου

€25,95

Χωρίς Φ.Π.Α.

- ▶ Κόφτης καλωδίων: για εύκολο κόψιμο καλωδίων έως  $5 \times 2,5$  mm<sup>2</sup> ή  $\varnothing 12$  mm
- ▶ Απογυμνωτής καλωδίων: Δυνατότητα απογύμνωσης καλωδίων 1,5 mm<sup>2</sup> και 2,5 mm<sup>2</sup>
- ▶ Πρέσα ακροδεκτών
- ▶ Οδοντωτή επιφάνεια γραπώματος: ιδιαίτερη δύναμη συγκράτησης καθώς τραβάτε καλώδια και σύρματα σε εγκαταστάσεις.
- ▶ Γωνιακή μύτη: εγγυάται ξεκούραστη εργασία και αφήνει ορατό το τεμάχιο υπό επεξεργασία



mm	Κωδικός	Αρ.	kg
200	3100383	SB VDE 8131 AB-200 H	0,217

## 1102-005 VDE ΣΕΤ ΠΕΝΣΕΣ VDE ΣΕ L-BOXX® MINI, 3 ΤΕΜΑΧΙΩΝ

# €59,90

Χωρίς Φ.Π.Α.

- ▶ Με κατσαβίδι Slim PZ, μυτοσίμπιδο πολλαπλών χρήσεων VDE και πλαγιοκόφτη βαρέος τύπου VDE
- ▶ Παράδοση σε GEDORE L-BOXX® Mini, μαζί με συλλογή διαχωριστικών
- ▶ Ιδανική για τη διατήρηση μικρών εξαρτημάτων και αξεσουάρ

### VDE 2162 PZ Κατσαβίδι VDE SLIM DRIVE

- ▶ Εξαιρετικά μικρή διάμετρος λεπίδας αλλά με πλήρη μηχανική και ηλεκτρική ασφάλεια

### VDE 8131 AB Μυτοσίμπιδο πολλαπλών χρήσεων VDE

- ▶ Κόφτης καλωδίων: για εύκολο κόψιμο καλωδίων έως 5x2,5 mm<sup>2</sup> ή Ø 12 mm
- ▶ Απογυμνωτής καλωδίων: Δυνατότητα απογύμνωσης καλωδίων 1,5 mm<sup>2</sup> και 2,5 mm<sup>2</sup>
- ▶ Πρέσα ακροδεκτών: Πρεσάρισμα ακροδεκτών στα καλώδια
- ▶ Γωνιακή μύτη: εγγυάται ξεκούραστη εργασία και αφήνει ορατό το τεμάχιο υπό επεξεργασία
- ▶ Λαβές με μονωτικά περιβλήματα VDE έως τα 1000 V, σύμφωνα με το πρότυπο EN 60900/IEC 60900

### VDE 8314 Πλαγιοκόφτης VDE

- ▶ Με λεπτή κεφαλή - ιδανική για περιορισμένους χώρους
- ▶ Επαγωγικά σκληρυμένες κοπτικές ακμές ακριβείας, σκληρότητα κοπής 63 - 65 HRC
- ▶ Λαβές με μονωτικά περιβλήματα VDE έως τα 1000 V, σύμφωνα με το πρότυπο EN 60900/IEC 60900

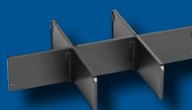
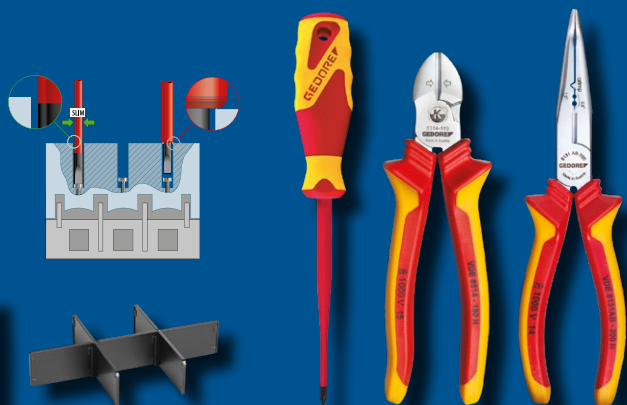

Περιεχόμενο	Π	Β	Υ	τεμάχια	Κωδικός	Αρ.	kg
Πλαγιοκόφτης βαρέος τύπου VDE αριθ. VDE 8314-180 H, 180 mm Μυτοσίμπιδο πολλαπλών χρήσεων VDE αριθ. VDE 8131 AB-200 JC, 200 mm, γωνιακού τύπου Κατσαβίδι VDE με σταυρωτή μύτη αριθ. VDE 2162 PZ 1, SLIM	260	155	63	3	2951762	1102-005 VDE	0,950

## VDE S 8321 H ΣΕΤ ΕΡΓΑΛΕΙΩΝ

4 τεμαχίων

- ▶ Πρακτική σύνθεση σετ
- ▶ **VDE 8314-160 H Πλαγιοκόφτης VDE**
- ▶ Με λεπτή κεφαλή - ιδανική για περιορισμένους χώρους
- ▶ Επαγωγικά σκληρυμένες ακμές κοπής ακριβείας

### VDE 8131 AB-200 Μυτοσίμπιδο πολλαπλών χρήσεων VDE

- ▶ Ιδανικό για τις ανάγκες των ηλεκτρολόγων, σε έκδοση VDE, με τις ακόλουθες χρήσεις:
- ▶ Κόφτης καλωδίων: για εύκολο κόψιμο καλωδίων έως 5x2,5 mm<sup>2</sup> ή Ø 12 mm
- ▶ Απογυμνωτής καλωδίων: Δυνατότητα απογύμνωσης καλωδίων 1,5 mm<sup>2</sup> και 2,5 mm<sup>2</sup>
- ▶ Πρέσα ακροδεκτών: Πρεσάρισμα ακροδεκτών στα καλώδια

### VDE 2172 + VDE 2162 Κατσαβίδι VDE SLIM DRIVE

- ▶ Εξαιρετικά μικρή διάμετρος λεπίδας αλλά με πλήρη μηχανική και ηλεκτρική ασφάλεια

# NEO €59,90

Χωρίς Φ.Π.Α.



Περιεχόμενο	τεμάχια	Κωδικός	Αρ.	kg
Πλαγιοκόφτης VDE με μόνωση εμβάπτισης, αριθ. VDE 8314-160 H, 160 mm Μυτοσίμπιδο πολλαπλών χρήσεων VDE, γωνιακού τύπου, με μονωτικό περιβλήμα αριθ. VDE 8131-AB-200 H, 200 mm Κατσαβίδι VDE SLIM DRIVE με ίσια μύτη αριθ. VDE 2172 3,5, 3,5 mm Κατσαβίδι VDE SLIM DRIVE με σταυρωτή μύτη αριθ. VDE 2162 PH 2	4	3100340	VDE S 8321 H	0,763

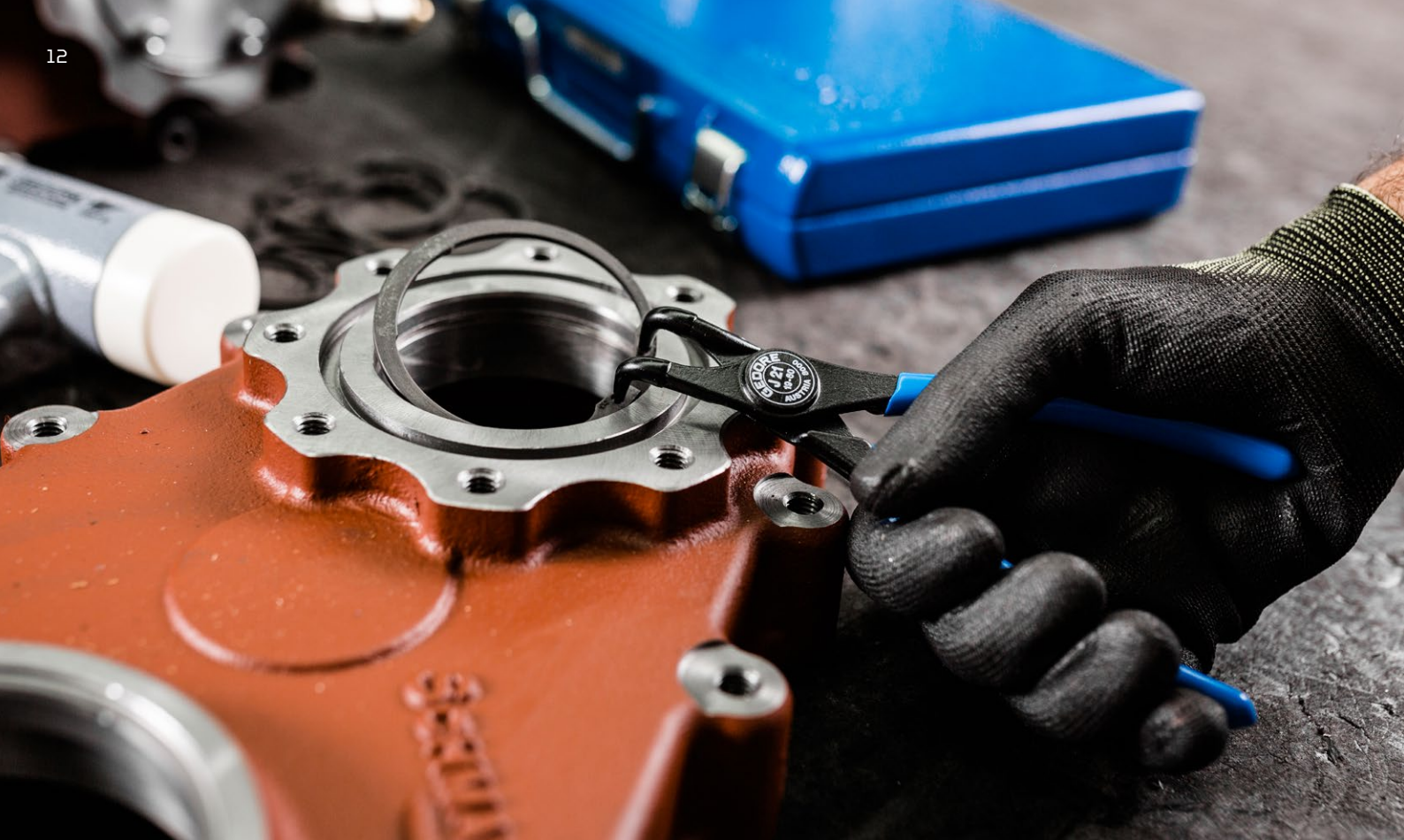

## ΤΣΙΜΠΙΔΕΣ ΑΣΦΑΛΕΙΩΝ

- 1 Η επίπεδη επιφάνεια επαφής στη μύτη επιτρέπει ευκολότερη πρόσβαση στις οπές της ασφάλειας
- 2 Στις τσιμπίδες για εξωτερικές ασφάλειες διευκολύνεται η εργασία χάρη στο ελατήριο στην εσωτερική πλευρά
- 3 Ανθεκτικό στη φθορά και ακριβές! Η ένθετη μύτη έχει υποστεί θερμική επεξεργασία, κατασκευάζεται από χάλυβα που χρησιμοποιείται για ρουλεμάν, και είναι απολύτως κυλινδρική
- 4 Άρθρωση υψηλής ακρίβειας, με βίδα. Η βίδα επιτρέπει εύκολη ρύθμιση των λαβών της τσιμπίδας
- 5 Οι χρηστικές για το χέρι αντιολισθητικές λαβές αποτρέπουν την ολίσθηση του χεριού

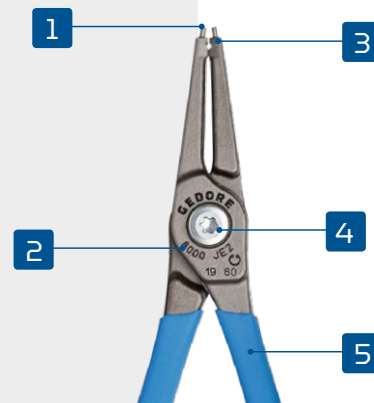

► Η μεγάλη επιφάνεια επαφής για την ασφάλεια μειώνει την στρέβλωση της ασφάλειας

► Η μύτη είναι σταθερά προσαρισμένη με συναρμογή μέσα στην κεφαλή της τσιμπίδας

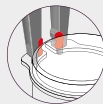

► Δεν υπάρχει εγκοπή υποδοχής μέσα στη μύτη, γεγονός που αποτρέπει το ενδεχόμενο ακούσιας παραμόρφωσης της ασφάλειας, η οποία παραμένει έτσι απολύτως επίπεδη. Η απουσία της εγκοπής υποδοχής έχει πρόσθετο πλεονέκτημα ότι δεν μειώνεται η μηχανική αντοχή της μύτης (λόγω τοπικής καταπόνησης στο πιο αδύνατο σημείο)

### Συμβουλή

#### Έτσι μειώνεται η στρέβλωση της ασφάλειας!

Κατά την τοποθέτηση ασφαλειών πρέπει να προσέχετε πάντα τη σωστή πλευρά πιασίματος.

Οι οπές των ασφαλειών δημιουργούνται μέσω διάτρησης με ζουμπά. Κατά συνέπεια, οι οπές αυτές είναι ελαφρώς κωνικές.

Η πιο στενή πλευρά των οπών\* πρέπει να είναι στην πλευρά της τσιμπίδας για να αποτρέπεται η στρέβλωση της ασφάλειας.

\* Η πλευρά χωρίς φάλτσο είναι και η πιο στενή πλευρά της οπής.

## S 8000 JE ΣΕΤ ΤΣΙΜΠΙΔΕΣ ΑΣΦΑΛΕΙΩΝ

για εσωτερικούς δακτυλίους συγκράτησης, 4 τεμαχίων

- ▶ Συνηθισμένος τύπος σετ εργαλείων
- ▶ Ένθετες μύτες από χάλυβα υψηλής αντοχής στην τριβή, όπως χρησιμοποιείται σε ρουλεμάν
- ▶ Σχήμα μύτες που αποτρέπει τη στρέβλωση για εσωτερικούς δακτυλίους συγκράτησης
- ▶ Με ίσιες μύτες και με μύτες υπό γωνία 90°

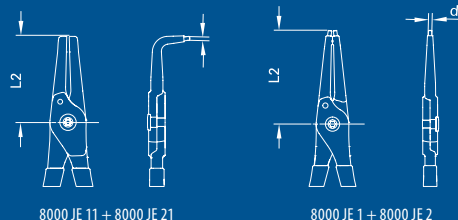

8000 JE 11 + 8000 JE 21

8000 JE 1 + 8000 JE 2

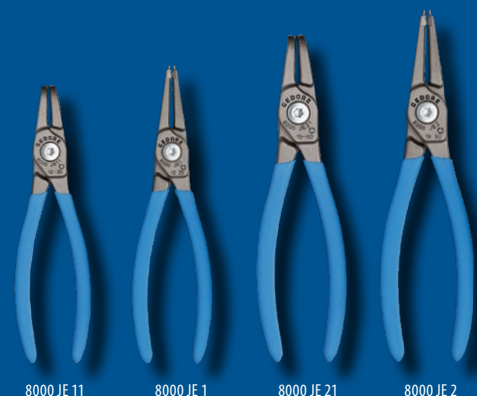

8000 JE 11

8000 JE 1

8000 JE 21

8000 JE 2



Περιεχόμενο	τεμάχια	Κωδικός	Αρ.	0,516
Τσιμπίδα ασφαλειών για εσωτερικούς δακτυλίους συγκράτησης αριθ. 8000 JE 1, ίσια, 12-25 mm	4	3041999	S 8000 JE	0,516
Τσιμπίδα ασφαλειών για εσωτερικούς δακτυλίους συγκράτησης αριθ. 8000 JE 2, ίσια, 19-60 mm				
Τσιμπίδα ασφαλειών για εσωτερικούς δακτυλίους συγκράτησης αριθ. 8000 JE 11, γωνιακού τύπου, 12-25 mm				
Τσιμπίδα ασφαλειών για εσωτερικούς δακτυλίους συγκράτησης αριθ. 8000 JE 21, γωνιακού τύπου, 19-60 mm				

○ mm	○ inch	L	L <sub>2</sub>	d	Κωδικός	Αρ.
12-25	3/8-1	129	30	1,3	0,090 2930838	8000 JE 11
19-60	3/4-2.3/8	170	43	1,8	0,160 2930846	8000 JE 21
12-25	3/8-1	139	41	1,3	0,090 2930765	8000 JE 1
19-60	3/4-2.3/8	182	54	1,8	0,160 2930773	8000 JE 2

## S 8000 AE ΣΕΤ ΤΣΙΜΠΙΔΕΣ ΑΣΦΑΛΕΙΩΝ

για εξωτερικούς δακτυλίους συγκράτησης, 4 τεμαχίων

- ▶ Συνηθισμένος τύπος σετ εργαλείων
- ▶ Ένθετες μύτες από χάλυβα υψηλής αντοχής στην τριβή, όπως χρησιμοποιείται σε ρουλεμάν
- ▶ Σχήμα μύτες που αποτρέπει τη στρέβλωση για εξωτερικούς δακτυλίους συγκράτησης
- ▶ Με ίσιες μύτες και με μύτες υπό γωνία 90°

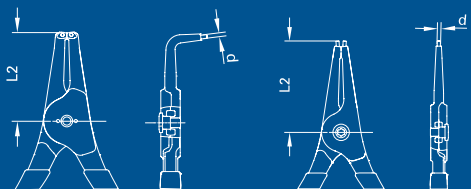

8000 AE 11 + 8000 AE 21

8000 AE 1 + 8000 AE 2

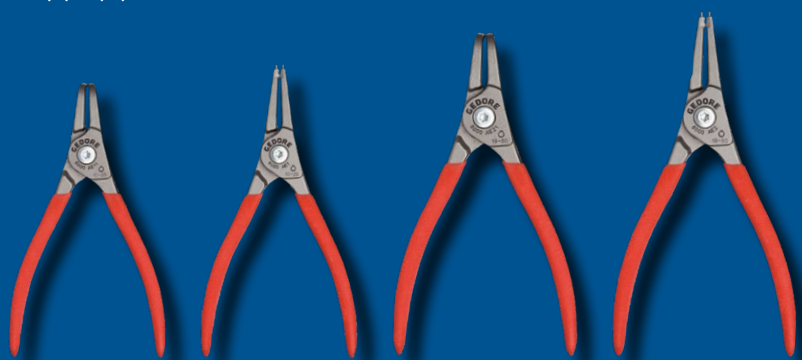

8000 AE 11

8000 AE 1

8000 AE 21

8000 AE 2

Περιεχόμενο	τεμάχια	Κωδικός	Αρ.	0,566
Τσιμπίδα ασφαλειών για εξωτερικούς δακτυλίους συγκράτησης αριθ. 8000 AE 1, ίσια, 10-25 mm	4	3041980	S 8000 AE	0,566
Τσιμπίδα ασφαλειών για εξωτερικούς δακτυλίους συγκράτησης αριθ. 8000 AE 2, ίσια, 19-60 mm				
Τσιμπίδα ασφαλειών για εξωτερικούς δακτυλίους συγκράτησης αριθ. 8000 AE 11, γωνιακού τύπου, 12-25 mm				
Τσιμπίδα ασφαλειών για εξωτερικούς δακτυλίους συγκράτησης αριθ. 8000 AE 21, γωνιακού τύπου, 19-60 mm				

● mm	● inch	L	L <sub>2</sub>	d	Κωδικός	Αρ.
10-25	3/8-1	133	27	1,3	0,095 2930706	8000 AE 11
19-60	3/4-2.3/8	170	44	1,8	0,180 2930714	8000 AE 21
10-25	3/8-1	145	39	1,3	0,095 2930668	8000 AE 1
19-60	3/4-2.3/8	183	57	1,8	0,180 2923602	8000 AE 2

# €39,90

Χωρίς Φ.Π.Α.

# S 8000 E ΣΕΤ ΤΣΙΜΠΙΔΕΣ ΑΣΦΑΛΕΙΩΝ

4 τεμαχίων

# €39,90

Χωρίς Φ.Π.Α.

- ▶ Συνηθισμένος τύπος σετ εργαλείων
- ▶ Ένθετες μύτες από χάλυβα υψηλής αντοχής στην τριβή, όπως χρησιμοποιείται σε ρουλεμάν
- ▶ Σχήμα μύτες που αποτρέπει τη στρέβλωση
- ▶ Για εσωτερικούς και εξωτερικούς δακτυλίους ασφάλισης
- ▶ Με ίσιες μύτες και με μύτες υπό γωνία 90°

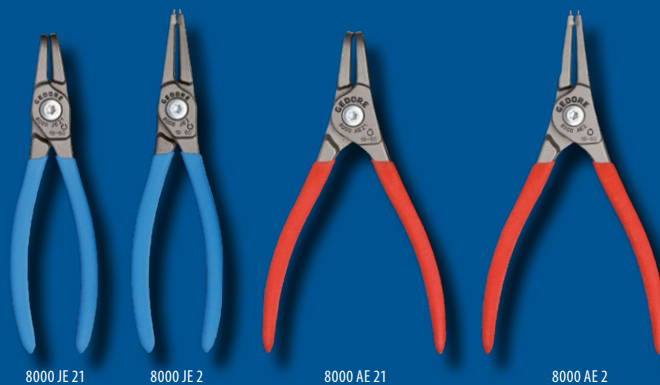
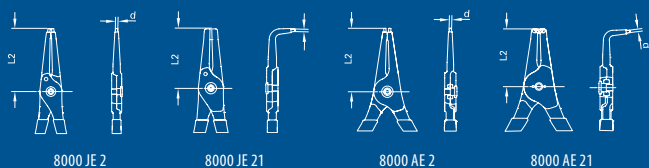

Περιεχόμενο	τεμάχια	Κωδικός	Αρ.	kg
Τσιμπίδα ασφαλειών για εξωτερικούς δακτυλίους συγκράτησης αριθ. 8000 AE 2, ίσια, 19-60 mm	4	2931877	S 8000 E	0,770
Τσιμπίδα ασφαλειών για εξωτερικούς δακτυλίους συγκράτησης αριθ. 8000 AE 21, γωνιακού τύπου, 19-60 mm				
Τσιμπίδα ασφαλειών για εσωτερικούς δακτυλίους συγκράτησης αριθ. 8000 JE 2, ίσια, 19-60 mm				
Τσιμπίδα ασφαλειών για εσωτερικούς δακτυλίους συγκράτησης αριθ. 8000 JE 21, γωνιακού τύπου, 19-60 mm				

○ mm	○ inch	● mm	● inch	L	L <sub>2</sub>	d	kg	Κωδικός	Αρ.
		19-60	3/4-2.3/8	170	44	1,8	0,180	2930714	8000 AE 21
		19-60	3/4-2.3/8	183	57	1,8	0,180	2923602	8000 AE 2
19-60	3/4-2.3/8			170	43	1,8	0,160	2930846	8000 JE 21
19-60	3/4-2.3/8			182	54	1,8	0,160	2930773	8000 JE 2



## Καθ' οδόν με την GEDORE: Σετ σωληνωτά κλειδιά σε υφασμάτινη θήκη

Για να είστε πάντα άριστα εξοπλισμένοι στις εργασίες συντήρησης ή τοποθέτησης χρειάζεστε μερικές φορές μια δυνατότητα μεταφοράς του εργαλείου σας χωρίς μεγάλες απαιτήσεις χώρου. Γι' αυτό, τα διάφορα σετ σωληνωτών κλειδιών GEDORE διατίθενται τώρα σε ελαφριές, ανθεκτικές υφασμάτινες θήκες. Οι κασάνιες, τα Bits και συμβατά αξεσουάρ βρίσκονται τοποθετημένα σε θήκες αφρολέξ που μπορούν να τοποθετηθούν απευθείας στα συρτάρια της τροχήλατης εργαλειοθήκης της GEDORE. Το ισχυρό κλείσιμο τύπου χρατς των θηκών εμποδίζει το ακούσιο άνοιγμά τους κατά τη μεταφορά. Είναι η σωστή λύση για όσους θέλουν καθ' οδόν να έχουν τα σετ σωληνωτών κλειδιών της GEDORE σε άμεση ετοιμότητα.

- 1 Μεταφέρετε με ασφάλεια τα εργαλεία σας χάρη στην ανθεκτική και αδιάβροχη υφασμάτινη επιφάνεια.
- 2 Άνεση στη μεταφορά χάρη στη φιλική στο χέρι λαβή
- 3 Ασφάλιση του εργαλείου στη θήκη χάρη στις ενισχυμένες με προφίλ άκρες
- 4 Ανθεκτική υφασμάτινη θήκη, συμβατή με το αρθρωτό σύστημα της GEDORE.
- 5 Εύκολο άνοιγμα και κλείσιμο με σύστημα τύπου χρατς



## TC 666-MU-20 ΣΕΤ ΜΥΤΕΣ ΚΑΙ ΚΑΡΥΔΑΚΙΑ ΜΕ ΚΑΣΤΑΝΙΑ 1/4" ΣΕ ΥΦΑΣΜΑΤΙΝΗ ΤΣΑΝΤΑ

35 τεμαχίων

- ▶ Καρυδάκια 1/4" πολύ λεπτού τοιχώματος
- ▶ Κατάλληλα για μηχανοκίνητη και χειροκίνητη χρήση
- ▶ Ανθεκτική υφασμάτινη τσάντα με ισχυρό κλείσιμο velcro και χειρολαβή
- ▶ Εργαλεία έτοιμα για χρήση ανά πάσα στιγμή, ακόμα και καθ' οδόν, χάρη σε τσάντες ανθεκτικές στο νερό και τη βρομιά
- ▶ Φύλαξη εργαλείων χωρίς τον κίνδυνο να μετατοπιστούν
- ▶ Σύστημα Check Tool της GEDORE



NEO €77,<sup>90</sup>  
Χωρίς Φ.Π.Α.

Περιεχόμενο εξαρτημάτων	Κασάνια συλλογής	Περιεχόμενο συλλογής	τεμάχια	Κωδικός	Αρ.	
Αρθρωτή πρόεκταση 1/4" 50 mm Αντάπτορας για μύτες 1/4 4γωνο - 1/4 6γωνο Αντάπτορας 1/4" 6γωνο εξωτερικά - 1/4" 4γωνο εξωτερικά	Αναστρεφόμενη κασάνια GEDORE 1/4" 2093 U-20	Καρυδάκια αέρος 1/4", μεγέθη 4,5 5 5,5 6 7 8 9 10 11 12 13 mm Μύτη καταβιδιού 1/4" 6γωνο, μεγέθη 4 5 6 8 mm Μύτη καταβιδιού 1/4" TX, T10 T15 T20 T25 T27 T30 T40 Μύτη καταβιδιού 1/4" με σταυρωτή μύτη PH1 PH2 PH3 Μύτη καταβιδιού 1/4" με σταυρωτή μύτη PZ1 PZ2 PZ3 Μύτη καταβιδιού 1/4" με ίσια μύτη, 4,5 5,5 6,5 mm	35	3085015	TC 666-MU-20	0,550

## TC 19-20-MU-10 ΣΥΛΛΟΓΗ ΜΕ ΚΑΡΥΔΑΚΙΑ 1/4"-1/2" ΣΕ ΥΦΑΣΜΑΤΙΝΗ ΤΣΑΝΤΑ

**NEO** €199,00  
Χωρίς Φ.Π.Α.

52 τεμαχίων

- ▶ Εργαλεία σε μετρικές διαστάσεις
- ▶ Με ανθεκτική αναστρεφόμενη κασάνια, με μοχλό επιλογής φοράς και κουμπί απασφάλισης
- ▶ Ανθεκτική υφασμάτινη τσάντα με ισχυρό κλείσιμο velcro και χειρολαβή
- ▶ Στρώμα αφρώδους υλικού συμβατό με τον εργαλειοφορέα GEDORE
- ▶ Εργαλεία έτοιμα για χρήση ανά πάσα στιγμή, ακόμα και καθ' οδόν, χάρη σε τσάντες ανθεκτικές στο νερό και τη βροδιά
- ▶ Φύλαξη εργαλείων χωρίς τον κίνδυνο να μετατοπιστούν
- ▶ Σύστημα Check Tool της GEDORE

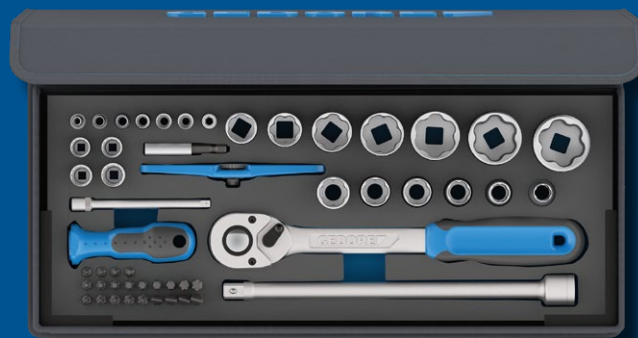

Κασάνια συλλογής	Περιεχόμενο συλλογής	Περιεχόμενο εξαρτημάτων	τεμάχια	Κωδικός	Αρ.	
<ul style="list-style-type: none"> <li>U-10 1993 U-10 T</li> <li>U-3 2093 U-3 T</li> </ul>	<ul style="list-style-type: none"> <li>C19 10 12 13 15 16 17 18 19 22 24 27 30 32</li> <li>D 20 4 5 6 7 8 9 10 11 12 13</li> <li>680 4 5,5 6,5</li> <li>685 3 4 5 6</li> <li>685 X 5 6 8</li> <li>687 TX T10 T15 T20 T25 T27 T30 T40</li> <li>690 1 2</li> <li>690 PZD 1 2 3</li> </ul>	<ul style="list-style-type: none"> <li>Αρθρωτή προέκταση 1/2", αριθ. 1990 KR-10</li> <li>2090-4</li> <li>620</li> <li>676</li> <li>699</li> </ul>	52	3085031	TC 19-20-MU-10	3,3

## TC 19-MU-10 ΣΥΛΛΟΓΗ ΜΕ ΚΑΡΥΔΑΚΙΑ 1/2" ΣΕ ΥΦΑΣΜΑΤΙΝΗ ΤΣΑΝΤΑ

**NEO** €99,00  
Χωρίς Φ.Π.Α.

16 τεμαχίων

- ▶ Εργαλεία σε μετρικές διαστάσεις
- ▶ Με ανθεκτική αναστρεφόμενη κασάνια, με μοχλό επιλογής φοράς και κουμπί απασφάλισης
- ▶ Ανθεκτική υφασμάτινη τσάντα με ισχυρό κλείσιμο velcro και χειρολαβή
- ▶ Υφασμάτινη τσάντα συμβατή με το σύστημα τακτοποίησης GEDORE 1500 CT
- ▶ Στρώμα αφρώδους υλικού συμβατό με τον εργαλειοφορέα GEDORE
- ▶ Σύστημα Check Tool της GEDORE



Περιεχόμενο συλλογής	Κασάνια συλλογής	Περιεχόμενο εξαρτημάτων	τεμάχια	Κωδικός	Αρ.	
<ul style="list-style-type: none"> <li>C19 10 12 13 15 16 17 18 19 22 24 27 30 32</li> </ul>	<ul style="list-style-type: none"> <li>U-10 1993 U-10 T</li> </ul>	<ul style="list-style-type: none"> <li>1990 KR-5</li> <li>1990 -10</li> </ul>	16	3085023	TC 19-MU-10	2,8



## D 20 KMU-20 ΣΕΤ ΚΑΡΥΔΑΚΙΑ 1/4"

37 τεμαχίων

- ▶ Με σφυρήλατα καρυδάκια θερμικής κατεργασίας πολύγωνα με προφίλ UD, για χειροκίνητη λειτουργία
- ▶ Με καρέ μετάδοσης κίνησης βαναδιούχου χάλυβα GEDORE 31CrV3
- ▶ Με ανθεκτική αναστρεφόμενη καστάνια, με μοχλό επιλογής φοράς και κουμπί απασφάλισης



6,3 1/4 6,3 1/4 mm



€93,<sup>90</sup>  
Χωρίς Φ.Π.Α.

Καστάνια συλλογής	Περιεχόμενο συλλογής	Περιεχόμενο εξαρτημάτων	■"	■	τεμάχια	Κωδικός	Αρ.	📦
2093 U-20	D 20 4 5 6 7 8 9 10 11 12 13 680 4 5,5 6,5 685 3 4 5 6 685 X 5 6 8 687 TX T10 T15 T20 T25 T27 T30 T40 690 1 2 690 PZD 1 2 3	2090-4 620 676 699	1/4	6,3	37	1822373	D 20 KMU-20	0,712

## 19 V20U-20 ΣΕΤ ΑΠΟ ΚΑΡΥΔΑΚΙΑ 1/4"-1/2"

81 τεμαχίων

- ▶ Με σφυρήλατα καρυδάκια θερμικής κατεργασίας, για χειροκίνητη λειτουργία
- ▶ Με καρέ μετάδοσης κίνησης βαναδιούχου χάλυβα GEDORE 31CrV3
- ▶ Με ανθεκτική αναστρεφόμενη καστάνια με μοχλό, με κουμπί απασφάλισης
- ▶ Σε μπλε εργαλειοθήκη χαλύβδινων ελασμάτων GEDORE
- ▶ Διαστάσεις: 425 x 277 x 55 mm



UNIT FIVE 12,5 1/2 6,3 1/4 6,3 1/4 8 5/16 mm



€339,<sup>00</sup>  
Χωρίς Φ.Π.Α.

Καστάνια συλλογής	Περιεχόμενο συλλογής	Περιεχόμενο εξαρτημάτων	τεμάχια	Κωδικός	Αρ.	📦
1/2 1993 U-20	19 10 11 12 13 14 15 16 17 18 19 21 22 24 27 30 32 36 D 20 4 5 5,5 6 7 8 9 10 11 12 13 680 4 4,5 5,5 6,5 685 2 2,5 3 4 5 6 8 685 X 5 6 8 687 TX T10 T15 T20 T25 T27 T30 T40 690 1 2 3 690 PZD 1 2 3 885 3 4 5 6 8 10 885 X 5 6 8 10 12 887 TX T27 T30 T40 T45 T50	1990 KR-5 -10 2090-4 2095 620 676 699 KB 819	81	1550691	19V20U-20	7,4

## 19 EMU-20 ΣΥΛΛΟΓΗ ΑΠΟ ΚΑΡΥΔΑΚΙΑ 1/2"

23 τεμαχίων

- ▶ Με σφυρήλατα καρυδάκια θερμικής κατεργασίας, εξάγωνα με προφίλ UD, για χειροκίνητη λειτουργία
- ▶ Καρέ μετάδοσης κίνησης βαναδιούχου χάλυβα GEDORE 31CrV3
- ▶ Με ανθεκτική αναστρεφόμενη κασάνια με μοχλό, με κουμπί απασφάλισης
- ▶ Σε μπλε εργαλειοθήκη χαλύβδινων ελασμάτων GEDORE
- ▶ Διαστάσεις: 425 x 277 x 55 mm

# €199,00

Χωρίς Φ.Π.Α.

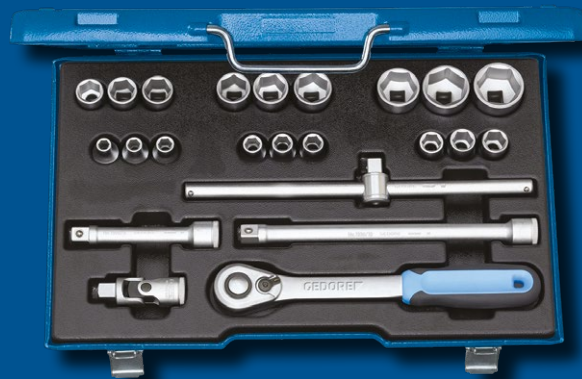

12,5 1/2 mm

Κασάνια συλλογής	Περιεχόμενο συλλογής	Περιεχόμενο εξαρτημάτων	τεμάχια Κωδικός	Αρ.	
1993 U-20	19 8 9 10 11 12 13 14 15 16 17 18 19 21 22 24 27 30 32	1987 1990-5 -10 1995	23 2545837	19 EMU-20	6,8

## 32 EMZ ΣΕΤ ΚΑΡΥΔΑΚΙΑ 3/4"

14 τεμαχίων

- ▶ Με σφυρήλατα εξάγωνα καρυδάκια θερμικής κατεργασίας, εξάγωνα, χειροκίνητης χρήσης
- ▶ Κασάνια, έκδοση κατά DIN 3122, ISO 3315
- ▶ Με τετράγωνο κόμπλερ και μεσαία οδόντωση, πολύ ανθεκτικό
- ▶ Γωνία επαναφοράς 10 μοίρες
- ▶ Με καρέ μετάδοσης κίνησης βαναδιούχου χάλυβα GEDORE 31CrV3
- ▶ Βαναδιούχος χάλυβας GEDORE 31CrV3, επιχρωμιωμένος
- ▶ Σε μπλε εργαλειοθήκη χαλύβδινων ελασμάτων GEDORE
- ▶ Διαστάσεις: 525 x 203 x 73 mm

# €299,00

Χωρίς Φ.Π.Α.



Κασάνια συλλογής	Περιεχόμενο συλλογής	Περιεχόμενο εξαρτημάτων	"	τεμάχια Κωδικός	Αρ.		
Z-94 3293 Z-94	32 22 24 27 30 32 36 38 41 46 50	3287 3290-8 -16	3/4	20	14 6280180	32 EMZ	11,4

## SB 19 SL-08 ΚΑΡΥΔΑΚΙΑ 1/2", 6ΓΩΝΑ, ΣΕ ΡΑΓΑ ΣΥΓΚΡΑΤΗΣΗΣ, 9 ΤΜΧ

**NEO** €54,90  
Χωρίς Φ.Π.Α.

- ▶ Η μαγνητική ράγα συγκράτησης εργαλείων επιτρέπει την ασφαλή τους τοποθέτηση, π.χ., σε εργαλειοφορείς ή μεταλλικά ντουλάπια
- ▶ Καρυδάκια με βγωνο προφίλ UD
- ▶ Έκδοση κατά DIN 3124, ISO 2725-1
- ▶ Τετράγωνη μετάδοση κίνησης κατά το DIN 3120 - C 12,5, ISO 1174, με υποδοχή συγκράτησης της μπίλιας
- ▶ Χειροκίνητο, με σταυρωτές ραβδώσεις για καλύτερη λαβή
- ▶ Βαναδιούχος χάλυβας GEDORE 31CrV3, γυαλισμένος, επιχρωμιωμένος



Περιεχόμενο συλλογής	Περιεχόμενο εξαρτημάτων	Κωδικός	Αρ.	
○ 19 10 12 13 15 16 17 18 19	SL 1912	3100456	SB 19 SL-08	1476

## SB S 1932-04 ΣΕΤ ΑΝΤΑΠΤΟΡΕΣ 3/8" - 3/4"

4 τεμαχίων

- ▶ Σετ από συστολές καρτέ και μετατροπείς 3/8" έως 3/4" σε Quadroblox
- ▶ Αρθρωτή προέκταση 1/2" με σφαιρική κεφαλή
- ▶ Για χειροκίνητα καρυδάκια και αξεσουάρ με καρτέ μετάδοσης κίνησης κατά το DIN 3120, ISO 1174, με μηχανισμό ασφάλισης με μπίλια
- ▶ Η προέκταση επιτρέπει περιστροφή μέχρι και 15°
- ▶ Μέγιστη ικανότητα φόρτωσης 230 N·m
- ▶ Βαναδιούχος χάλυβας GEDORE 31CrV3, γυαλισμένος, επιχρωμιωμένος

**NEO** €29,90  
Χωρίς Φ.Π.Α.



Περιεχόμενο	τεμαχία	Κωδικός	Αρ.
Μετατροπέας από 1/2" σε 3/4" αριθ. 1932	4	3100189	SB S 1932-04
Συστολή καρτέ από 1/2" σε 3/8" αριθ. 1930			
Συστολή καρτέ από 3/4" σε 1/2" αριθ. 3219			
Αρθρωτή προέκταση 1/2", αριθ. 1990 KR-2			

## SB 2093 U-20 ΑΝΑΣΤΡΕΦΟΜΕΝΗ ΚΑΣΤΑΝΙΑ 1/4"

- ▶ Χρησιμοποιείται ευρέως στη βιομηχανία και στο χώρο του αυτοκινήτου - καθώς και σε περιορισμένους χώρους
- ▶ Έκδοση κατά DIN 3122, ISO 3315
- ▶ Μικρή κεφαλή με μορφή σταγόνας για περιορισμένους χώρους
- ▶ Λεπτή οδόντωση (40 δόντια), με μοχλό αλλαγής φοράς και κουμπί απασφάλισης
- ▶ Γωνία λειτουργίας 9°
- ▶ Αντιολισθητική λαβή 2 συστατικών με οπή ανάρτησης
- ▶ Για χειροκίνητα καρυδάκια και αξεσουάρ με καρτέ μετάδοσης κίνησης κατά DIN 3120 - C 6,3, ISO 1174, με μπίλια ασφάλισης
- ▶ Βαναδιούχος χάλυβας GEDORE 31CrV3, επιχρωμιωμένος

**€32,90**  
Χωρίς Φ.Π.Α.



6,3 1/4"

"	mm	°	mm	mm	Πλάτος κεφαλής	Κωδικός	Αρ.	
1/4	6,3	9	127	20	24,6	3100294	SB 2093 U-20	0,095

## SB 3093 U-20 ΑΝΑΣΤΡΕΦΟΜΕΝΗ ΚΑΣΤΑΝΙΑ 3/8"

- ▶ Χρησιμοποιείται ευρέως στη βιομηχανία και στο χώρο του αυτοκινήτου - καθώς και σε περιορισμένους χώρους
- ▶ Έκδοση κατά DIN 3122, ISO 3315
- ▶ Μικρή κεφαλή με μορφή σταγόνας για περιορισμένους χώρους
- ▶ Λεπτή οδόντωση (60 δόντια), με μοχλό αλλαγής φοράς και κουμπί απασφάλισης
- ▶ Γωνία λειτουργίας 6°
- ▶ Αντιολισθητική λαβή 2 συστατικών με οπή ανάρτησης
- ▶ Για χειροκίνητα καρυδάκια και αξεσουάρ με καρέ μετάδοσης κίνησης κατά DIN 3120 - C 10, ISO 1174, με μπιλια ασφάλισης
- ▶ Βαναδιούχος χάλυβας GEDORE 31CrV3, επιχρωμιωμένος



# €39,90

Χωρίς Φ.Π.Α.



№		∠°	l-mm	mm	Πλάτος κεφαλής	Κωδικός	Αρ.	kg
3/8	10	6	200	29,7	34,2	3100308	SB 3093 U-20	0,292

## SB 1993 U-20 ΑΝΑΣΤΡΕΦΟΜΕΝΗ ΚΑΣΤΑΝΙΑ 1/2"

- ▶ Χρησιμοποιείται ευρέως στη βιομηχανία και στο χώρο του αυτοκινήτου - καθώς και σε περιορισμένους χώρους
- ▶ Έκδοση κατά DIN 3122, ISO 3315
- ▶ Μικρή κεφαλή με μορφή σταγόνας για περιορισμένους χώρους
- ▶ Λεπτή οδόντωση (60 δόντια), με μοχλό αλλαγής φοράς και κουμπί απασφάλισης
- ▶ Γωνία λειτουργίας 6°
- ▶ Αντιολισθητική λαβή 2 συστατικών με οπή ανάρτησης
- ▶ Για χειροκίνητα καρυδάκια και αξεσουάρ με καρέ μετάδοσης κίνησης κατά DIN 3120 - C 12,5, ISO 1174, με μπιλια ασφάλισης
- ▶ Βαναδιούχος χάλυβας GEDORE 31CrV3, επιχρωμιωμένος



# €39,90

Χωρίς Φ.Π.Α.



№		∠°	l-mm	mm	Πλάτος κεφαλής	Κωδικός	Αρ.	kg
1/2	12,5	6	270	37,5	41	3100286	SB 1993 U-20	0,536

## 1993 TU-10 ΤΗΛΕΣΚΟΠΙΚΗ ΑΝΑΣΤΡΕΦΟΜΕΝΗ ΚΑΣΤΑΝΙΑ 1/2"

- ▶ Μεγάλος σε μήκος μοχλοβραχίονας για υψηλή μεταφορά ροπής, μέγιστη ροπή 600 N·m
- ▶ Ρυθμιζόμενος από 400 έως 600 mm σε οχτώ θέσεις κουμπώματος
- ▶ Γωνία λειτουργίας 7,5°
- ▶ Με κουμπί απασφάλισης
- ▶ Ασφάλιση καστανίας στη μεσαία θέση

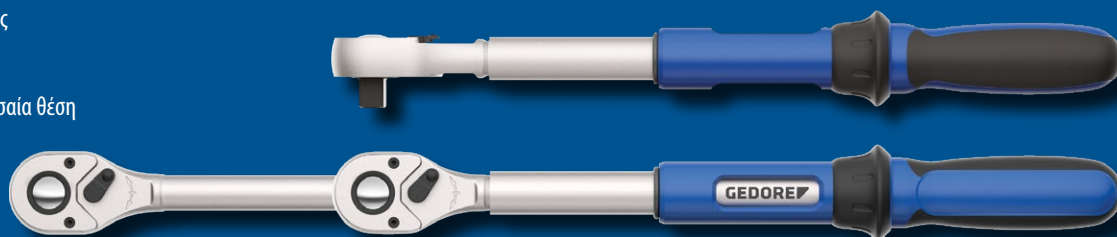

# €89,90

Χωρίς Φ.Π.Α.

№		∠°	l-mm	Κωδικός	Αρ.	kg
1/2	12,5	7,5	400-600	3041859	1993 TU-10	1,310

## Απαλλαγείτε μια και καλή από το πρόβλημα

Οι μύτες μπορούν να σας παιδέψουν αρκετά: Εξαιτίας του συχνού μηχανικού βιδώματος προκαλείται φθορά, οι κεφαλές των βιδών καταπονούνται ή η μύτη γλιστρά διαρκώς έξω από την κεφαλή. Οι μύτες με ζώνη ροπής είναι ιδανικές για χρήση σε ηλεκτρικά καταβίδια, αφού αντιστέκονται βέλτιστα στις καταπονήσεις και απορροφούν τις αιχμές των ροπών στρέψης. Είναι ανθεκτικές στη στρέβλωση, οπότε έχουν εξαιρετικά μεγάλη διάρκεια ζωής. Η βίδα και η μηχανή προστατεύονται, αυξάνοντας σημαντικά τη διάρκεια χρήσης. Το νέο σετ 42 τεμαχίων με καρυδάκια ροπής περιλαμβάνει μια συλλογή διαφόρων μυτών γενικής χρήσης, σε 3 διαφορετικά μήκη, όπως και 2 αντάπτορες μετάδοσης κίνησης για μετάδοση κίνησης 1/4" και 3/8". Χάρη στο εξαιρετικά λεπτό μαγνητικό στήριγμα μυτών με λειτουργία ασφάλισης και ταχείας αλλαγής, οι μύτες μπορούν να επιμηκυνθούν χωρίς φθορά. Τα τρία μαγνητικά καρυδάκια για μηχανοκίνητη χρήση διευρύνουν το πεδίο εφαρμογής.

## 666-042 ΣΕΤ ΚΑΡΥΔΑΚΙΑ ΡΟΠΗΣ

42 τεμαχίων

- ▶ Ζώνη ροπής για την προστασία των μυτών υπό φορτίο, ενώ οι αιχμές των ροπών στρέψης απορροφούνται ήπια, αυξάνοντας τη διάρκεια χρήσης
- ▶ Περιλαμβάνεται εξαιρετικά λεπτό, αυτόματα ασφαλιζόμενο μαγνητικό στήριγμα μυτών με λειτουργία ταχείας αλλαγής
- ▶ Για μαλακά και σκληρά βιδώματα
- ▶ Κατάλληλο για χρήση με κρουστικά εργαλεία
- ▶ Εξαιρετικά ισχυρός μαγνήτης

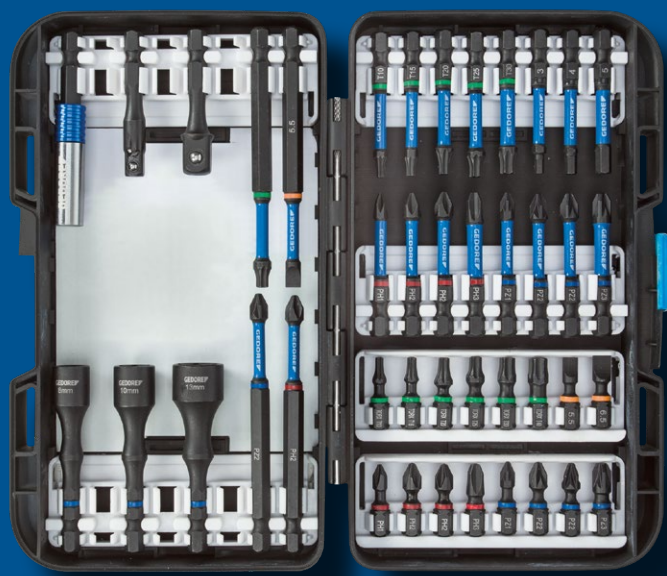

**NEO** €29,<sup>90</sup>

Χωρίς Φ.Π.Α.

### Περιεχόμενο

Μύτες 1/4", 25mm

1/4" με ίσια μύτη, 5.5, 6.5 mm, 1/4" με σταυρωτή μύτη PR 2

1/4" με σταυρωτή μύτη PH 1 2 2 3, 1/4" με σταυρωτή μύτη PZ 1 2 2 3

1/4" TX T10 T15 T20 T25 T30 T40

Μύτες 1/4", 50mm

1/4" γωνια, 3 4 5 mm, 1/4" με σταυρωτή μύτη PH 1 2 2 3

1/4" με σταυρωτή μύτη PZ 1 2 2 3, 1/4" TX T10 T15 T20 T25 T30

Μύτες 1/4", 88,9mm

1/4" με ίσια μύτη, 5,5 mm, 1/4" με σταυρωτή μύτη PH 2

1/4" με σταυρωτή μύτη PZ 2, 1/4" TX T25

Αντάπτορας μετάδοσης κίνησης 1/4" γωνιο x 1/4" 4γωνο

Αντάπτορας μετάδοσης κίνησης 1/4" γωνιο x 3/8" 4γωνο

Καρυδάκι, μαγνητικό, με μετάδοση κίνησης, 1/4" γωνιο, μεγέθη 8mm, M.67mm

Καρυδάκι, μαγνητικό, με μετάδοση κίνησης, 1/4" γωνιο, μεγέθη 10mm, M.67mm

Καρυδάκι, μαγνητικό, με μετάδοση κίνησης, 1/4" γωνιο, μεγέθη 13mm, M.67mm

Στήριγμα για μύτες 1/4" One-touch Slim Lock, L.66,5mm

τεμάχια Κωδικός

42 3100316

Αρ.

666-042

 kg

0,670

## 666-032-J ΒΙΟΜΗΧΑΝΙΚΟ ΚΟΥΤΙ ΜΥΤΕΣ

32 τεμαχίων

- Ειδικά σχεδιασμένη για χρήση σε σύγχρονα βιομηχανικά περιβάλλοντα
- Στήριγμα για μύτες 1/4" με σύστημα ταχείας σύσφιξης

6.3 1/4"

€16,<sup>95</sup>

Χωρίς Φ.Π.Α.



Περιεχόμενο	τεμάχια	Κωδικός	Αρ.	kg
⊕ PH 1 (1x) PH 2 (3x) PH 3 (1x) ⊕ TX T10 (2x) T15 (2x) T20 (2x) T25 (3x) T27 (1x) T30 (3x) T40 (2x) ● 3 (1x) 4 (2x) 5 (2x) 6 (2x) ● XZN M4 (1x) M5 (1x) M6 (1x) M8 (1x) Αντάπτορας 1/4"-1/4"	32	2993228	666-032-J	0,246

## 666-032-A ΓΕΝΙΚΟ ΚΟΥΤΙ ΜΥΤΕΣ

32 τεμαχίων

- Για τη βιομηχανία, για τεχνίτες, και για τον παθιασμένο ερασιτέχνη
- Στήριγμα για μύτες 1/4" με σύστημα ταχείας σύσφιξης

6.3 1/4"

€16,<sup>95</sup>

Χωρίς Φ.Π.Α.

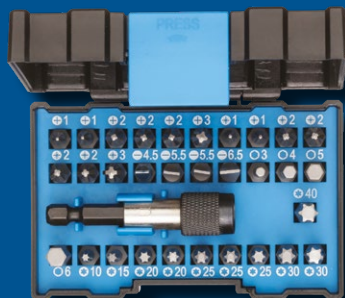

Περιεχόμενο	τεμάχια	Κωδικός	Αρ.	kg
⊖ 4,5 (1x) 5,5 (2x) 6,5 (1x) ⊕ PH 1 (2x) PH 2 (3x) PH 3 (1x) ⊕ PZ 1 (2x) PZ 2 (4x) PZ 3 (1x) ⊕ TX T10 (1x) T15 (1x) T20 (2x) T25 (3x) T30 (2x) T40 (1x) ● 3 (1x) 4 (1x) 5 (1x) Αντάπτορας 1/4"-1/4"	32	2993236	666-032-A	0,246

## 666-006 ΚΟΥΤΙ ΚΑΡΥΔΑΚΙΑ ΓΙΑ ΜΗΧΑΝΟΚΙΝΗΤΗ ΧΡΗΣΗ

6 τεμαχίων

- Καρυδάκια με μαγνήτη για βίδωμα και ξεβίδωμα εξάγωνων βιδών, χωρίς φθορές
- Ιδανικά για αυτοδιάρτητες βίδες

6.3 1/4"

€23,<sup>95</sup>

Χωρίς Φ.Π.Α.



Περιεχόμενο	τεμάχια	Κωδικός	Αρ.	kg
Καρυδάκια για μηχανοκίνητη χρήση 1/4" 7 8 10 12 13 mm και 3/8"	6	2993244	666-006	0,228

## ΣΕΤ ΕΞΟΛΚΕΩΝ

- 1 Σετ με 2 και 3 βραχίονες. Η τραβέρσα τριών βραχιόνων εγγυάται την ομοιόμορφη κατανομή βάρους και, συνεπώς, το εξαιρετικά ασφαλές κράτημα στο προς εξόλκηση εξάρτημα
- 2 Ανταλλακτικά άγκιστρα διαθέσιμα για περισσότερα εύρη σύσφιξης ή επιμηκύνσεις
- 3 Εξαιρετικά στενό άγκιστρο εξολκεί για στενά και με δύσκολη πρόσβαση σημεία, π.χ., σε κιβώτια ταχυτήτων, σε 3 μήκη
- 4 Βέλτιστες ιδιότητες ολίσθησης, χάρη σε άξονα που έχει υποστεί ενανθρακαζώτωση και δεν απαιτεί λίπανση με λάδια ή γράσα



### 1.07/K-SE 5 ΣΕΤ ΕΞΟΛΚΕΩΝ

με 6 άγκιστρα, τραβέρσα 2 και 3 βραχιόνων, 9 τεμαχίων

- ▶ Σε πλαστική βαλίτσα
- ▶ Τα πόδια είναι πολύ λεπτά και ιδιαίτερα κατάλληλα για δυσπρόσιτα σημεία
- ▶ Γρήγορη και απλή ρύθμιση και επαναρρύθμιση μέσω των αγκίστρων ταχείας σύσφιξης
- ▶ Περιεχόμενο: 2 άξονες, μια τραβέρσα 2 και 3 βραχιόνων, και 3 άγκιστρα εξόλκησης ταχείας απελευθέρωσης ο καθένας, στα μεγέθη 100 και 200 mm
- ▶ Απόσταση σύσφιξης 100 mm = πάχος γαντζωμένου ποδιού στη μύτη (e) 3,7 mm, max. 2,5 t
- ▶ Απόσταση σύσφιξης 200 mm = πάχος γαντζωμένου ποδιού στη μύτη (e) 2,0 mm, max. 2,0 t

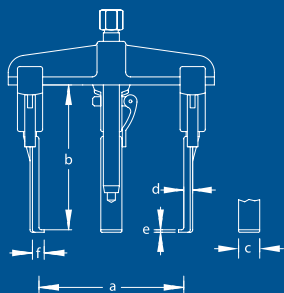

€239,00

Χωρίς Φ.Π.Α.



a	b		 "AF"	 mm	c	d	τεμάχια	Κωδικός	Αρ.	
90	100 / 200	M 14x1,5 x 140	11/16	17	27	7,5	9	1745158	1.07/K-1-SE 200 S	4,2

## Ισχυρή ελκτική δύναμη

Σφιχτά, σφιχτότερα, σφιχτότατα – ανεξάρτητα από εάν πρόκειται για πλήρη τροχού, ρουλεμάν, χιτώνια ή γρανάζια. Οι εξολκείς GEDORE HP ανταποκρίνονται σε εξαιρετικά μεγάλες δυνάμεις και αντέχουν σε διπλή δύναμη εφελκυσμού. Τα άγκιστρα των εξολκείων της GEDORE είναι φουρληλατημένα σε καλούπι εν θερμώ. Σε συνδυασμό με την ειδική γεωμετρία και σκλήρυνση/βαφή της τραβέρσας, επιτυγχάνονται έως και 76% μεγαλύτερες δυνάμεις, σε σύγκριση με παρόμοιους εξολκείς. Με αυτόν τον τρόπο η χρήση ιδιοκατασκευών για την εξόλκηση κολλημένων εξαρτημάτων γίνεται περιττή, ενώ η εργασία παραμένει καθαρή και ασφαλής. Το φρένο ποδιού διευκολύνει τη ρύθμιση και αποτρέπει την τυχαία μετατόπιση των άκαμπτων ποδιών. Τα άγκιστρα γενικής χρήσης του σετ 2 και 3 βραχιόνων είναι ιδανικά για χρήση σε στενούς χώρους κατασκευών, ενώ χάρη στην κλίμακα ρύθμισης μπορούν να ρυθμιστούν ομοιόμορφα. Ο άξονας χωρίς λιπαντικό αποτρέπει τη συσσώρευση βρομιάς και ρινισμάτων, τα οποία μπορούν να μπλοκάρουν το σπείρωμα.

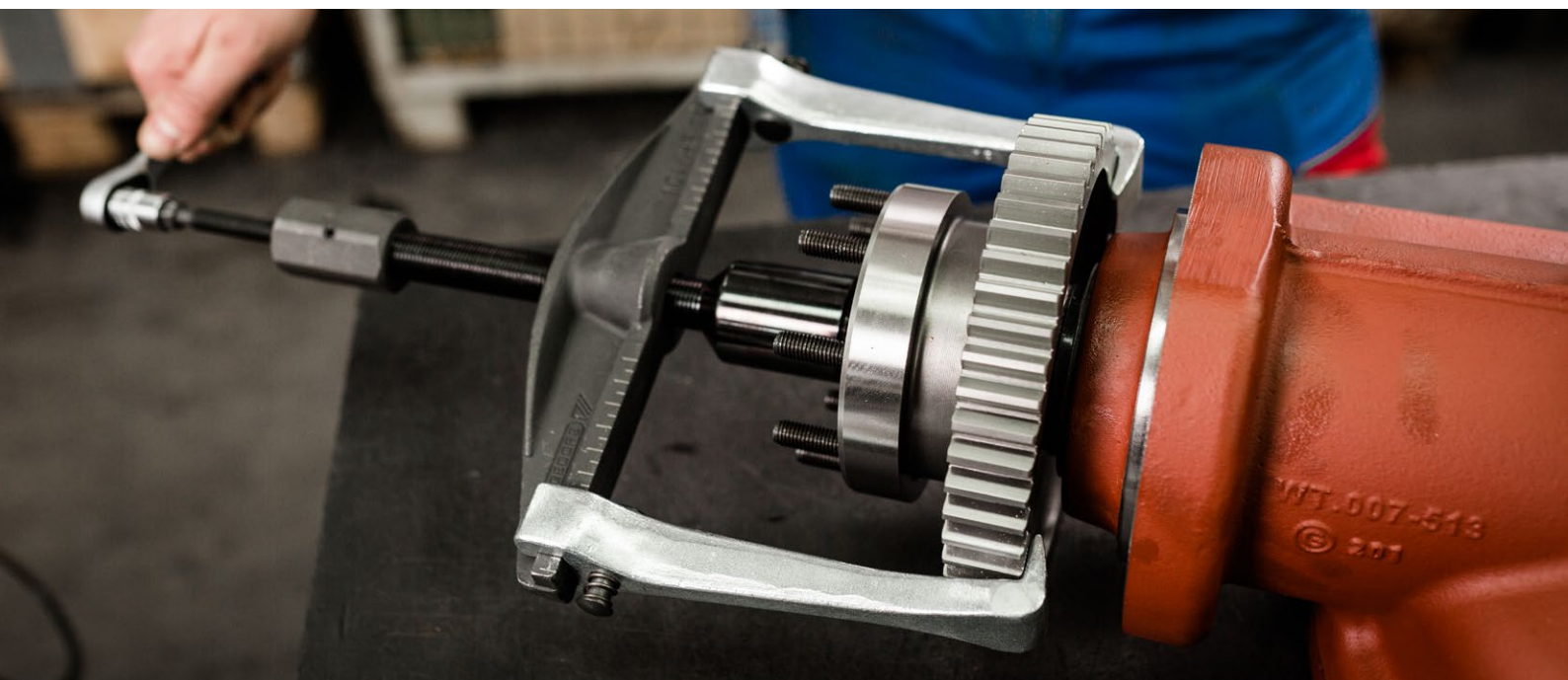

## ΣΕΤ ΕΞΟΛΚΕΩΝ ΜΕ ΒΑΣΗ

- 1 Βέλτιστη ρύθμιση των αγκίστρων, μέσω της **κλίμακας ρύθμισης** πάνω στην τραβέρσα, διευκολύνοντας την ομοιόμορφη ευθυγράμμισή τους
- 2 Γρήγορη ρύθμιση των αγκίστρων ως εξωτερικός ή εσωτερικός εξολκείας. Γρήγορη, αβαθμίδωτη και σχεδόν χωρίς τζόγο ρύθμιση, χάρη στο **φρένο ποδιού**
- 3 Άξονας που δε χρειάζεται συντήρηση, χάρη στην ειδική επίστρωση, ενώ παράλληλα διαθέτει **αντικαταστάσιμη μύτη**, ώστε να μπορεί να χρησιμοποιηθεί η μπίλια ή η ακίδα, ανάλογα με την απαιτούμενη εφαρμογή
- 4 **Μεγαλύτερη καταπόνηση έως και 76%**, σε σύγκριση με παρόμοιους εξολκείς, επιτυγχάνεται μέσω ειδικής γεωμετρίας, όπως και τραβερσών και αγκίστρων σφουρηλατημένων σε καλούπι εν θερμώ με επακόλουθη σκλήρυνση/βαφή
- 5 Σύνδεση σχεδόν χωρίς τζόγο, μεταξύ αγκίστρου και τραβέρσας, χάρη στην υψηλή ακρίβεια κατασκευής των μεμονωμένων εξαρτημάτων

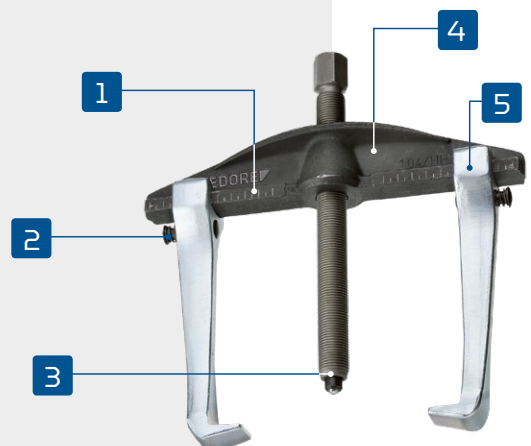



# 1.04/ST-HP-B ΣΕΤ ΕΞΟΛΚΕΩΝ

με βάση, 4 τμχ

- ▶ Τραβέρσα υψηλής ποιότητας, επιτρέπει ασφαλείς εφαρμογές σε ιδιαίτερα μεγάλες δυνάμεις με διπλή δύναμη εφελκυσμού
- ▶ Ισχυρή κατασκευή, με σφυρηλάτηση σε μήτρα
- ▶ Με μονοκόμματα άγκιστρα
- ▶ Με φρένο ποδιού – ασφάλειας έναντι τυχαίας μετατόπισης των αγκίστρων
- ▶ Το άγκιστρο μπορεί να μετατοπιστεί πάνω στην τραβέρσα με το πάτημα ενός κουμπιού
- ▶ Κλίμακα ρύθμισης για την ομοιόμορφη προσαρμογή των αγκίστρων του εξολκέα. Επιτρέπει, ακόμα και υπό μεγάλες δυνάμεις εξόλκησης, την κεντραρισμένη και βελτιστοποιημένη για τη δύναμη εξόλκηση

## €439,00

Χωρίς Φ.Π.Α.

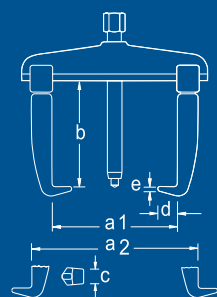

Περιεχόμενο	τεμάχια	Κωδικός	Αρ.	
Εξολκέας γενικής χρήσης με 2 βραχίονες, αριθ. 1.04/HP1A-B, άκαμπτα πόδια, φρένο ποδιού, 130x100 mm	4	2300044	1.04/ST-HP-B	15,2
Εξολκέας γενικής χρήσης με 2 βραχίονες, αριθ. 1.04/HP2A-B, άκαμπτα πόδια, φρένο ποδιού, 200x150 mm				
Εξολκέας γενικής χρήσης με 2 βραχίονες, αριθ. 1.04/HP2A-B, άκαμπτα πόδια, φρένο ποδιού, 350x200 mm				

Αρ.	Κωδικός	a <sub>1</sub>	a <sub>2</sub> ελάχ	a <sub>2</sub> μέγ	b	μέγ. t		mm	Ως επιλογή	c	d	e			
1.04/HP1A-B	1981145	130	70	170	100	5,0		M 14x1,5 x 140	17	—	22	15	3,0	x	1,2
1.04/HP2A-B	1981153	200	110	260	150	10,0		G 1/2 x 210	22	1.06/HSP1	30	24	3,5	x	3,4
1.04/HP3A-B	1981161	350	150	420	200	15,0		G 3/4 x 280	27	1.06/HSP2	36	32	5,0	x	7,7

# WSL-L7

## ΕΡΓΑΛΕΙΟΦΟΡΕΑΣ

### WORKSTER SMARTLINE

με 7 συρτάρια

#### Σώμα:

- ▶ Διαστάσεις: Υ 1045 x Π 785 x Β 510 mm
- ▶ Πλατφόρμα εργασίας με επιφάνεια από πλαστικό υλικό PP με περιμετρικά όρια κύλισης, επίπεδο τμήμα εμπρός, και μικρές ενσωματωμένες πρόσθετες θήκες
- ▶ Με λαβή για εύκολη ώθηση, έλξη και περιστροφή
- ▶ Πλευρικά τοιχώματα με διάτρηση Euro 10 x 38 mm για στήριξη άγκιστρων και εργαλείων
- ▶ Στρογγυλοποιημένο σχήμα στις πλευρές – Ελαχιστοποίηση των ακμών χτυπήματος
- ▶ Συγκολλημένο, αυτοφερόμενο και στιβαρό σώμα
- ▶ Φύλλο χάλυβα, ανθεκτικό στη διάβρωση και ανθεκτικό στις γρατσουνιές, με αντιτριβικό επίχρισμα σε σκόνη

#### Συρτάρια:

- ▶ **Μηχανισμός μεμονωμένου κλειδώματος συρταριών**, μόνο ένα συρτάρι μπορεί να είναι ανοιχτό κάθε φορά, χειρισμός με ένα χέρι
- ▶ Μηχανισμός κεντρικού κλειδώματος με κυλινδρική κλειδαριά
- ▶ 7 φαρδιά συρτάρια (Π 640 x Β 400) πλήρως επεκτάσιμα
- ▶ Ράγες οδήγησης με ρουλεμάν
- ▶ Ικανότητα φόρτωσης ανά συρτάρι 20 kg
- ▶ Φύλλο χάλυβα, ανθεκτικό στη διάβρωση και ανθεκτικό στις γρατσουνιές, με αντιτριβικό επίχρισμα σε σκόνη

#### Σκελετός GEDORE:

- ▶ Συνολική ικανότητα φόρτωσης 400 kg
- ▶ 4 τροχοί ομαλής κίνησης με ρουλεμάν (περιστρεφόμενα ροδάκια Ø 125 mm), το ένα με φρένο
- ▶ Ακόμη και υπό μεγάλο φορτίο: Άνετη μετακίνηση, ευελιξία οδήγησης και αξιόπιστη ευθεία πορεία

#### Επιλογές:

- ▶ Μπορεί να εξοπλιστεί με μονάδες εργαλείων GEDORE (1500 ES, 1500 CT, 2005 CT, TS-147, TS-190, TS-308)
- ▶ Μπορεί να εξοπλιστεί ανεξάρτητα με διαμήκη και εγκάρσια χωρίσματα
- ▶ Ειδικά χρώματα και σχέδια διαθέσιμα κατόπιν απαίτησης
- ▶ Παραδίδεται χωρίς εργαλεία και εξαρτήματα

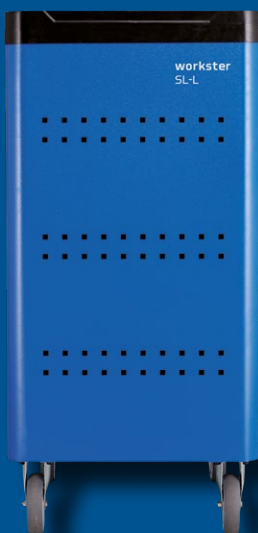
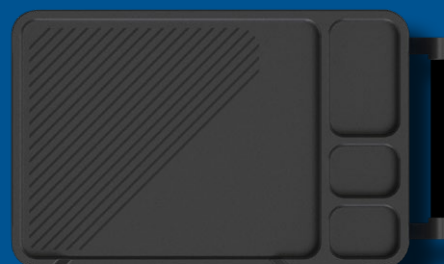

	Υ	Π	Β	Αριθμός συρταριών	Κωδικός	Αρ.	kg
7 συρτάρια:	1045	785	510	7	2977311	WSL-L7	80,0
5 φορές τύπος 1, Υ = 80 mm							
2 φορές τύπος 2, Υ = 160 mm							

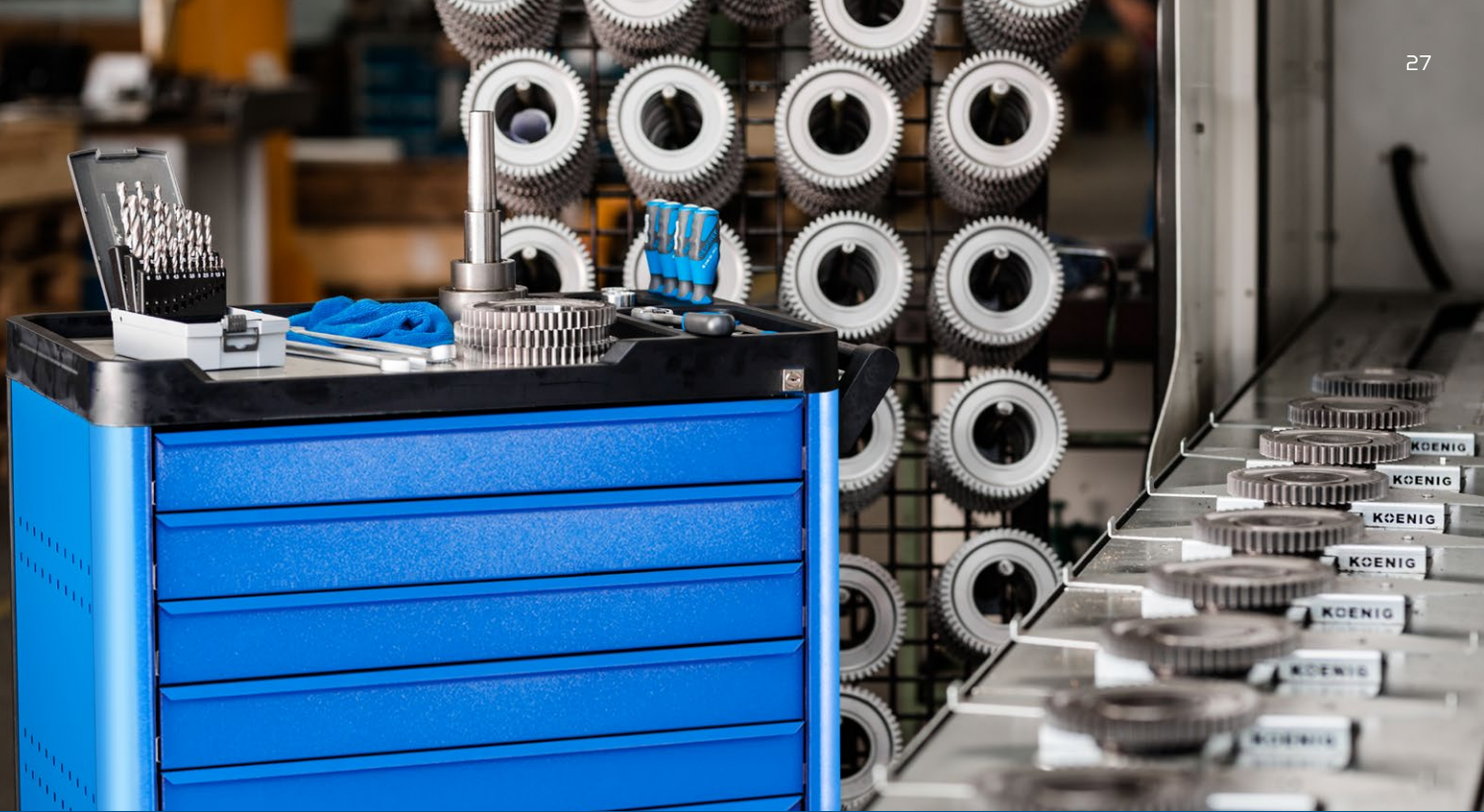

Εργαλειοφόρας WSL-L7  
ΣΤΟ ΣΕΤ ΜΕ ΣΥΛΛΟΓΗ

WSL-L-TS-147  
ΕΡΓΑΛΕΙΟΦΟΡΕΑΣ  
WORKSTER SMARTLINE  
ΜΕ ΣΥΛΛΟΓΗ ΕΡΓΑΛΕΙΩΝ  
ΣΕ ΜΟΝΑΔΕΣ CT

€939,00

Χωρίς Φ.Π.Α.

147 τεμαχίων

- ▶ Συλλογή εργαλείων σε μονάδες Check Tool (CT)
  - ▶ Έλεγχος πληρότητας μέσω διχρωμίας στρωμάτων αφρώδους υλικού
  - ▶ Αντιολισθητική υποδοχή, με εσοχές για πρόσβαση
  - ▶ Ανθεκτικό στα λάδια και το γράσο
  - ▶ Εργαλεία σε μετρικές διαστάσεις
  - ▶ Στον εργαλειοφόρα WSL-L7
- ▶ **Λεπτομερής κατάλογος του εξοπλισμού της συλλογής στη σελίδα 046**



+



Εικόνα	Περιεχόμενο	Υ	Π	Β	Αριθμός σουρταριών	τεμαχία	Κωδικός	Αρ.	🔄
	7 σουρτάρια: Συλλογή καρδούκια 1/4"+1/2" σε μονάδα CT, αριθ. TS CT2-D19-D20, 81 τμχ	1045	785	510	7	147	2980312	WSL-L-	88,3
	5 φορές τύπος 1, Υ = 80 mm Σετ γερμανοπολύγωνα κλειδιά σε μονάδα CT, αριθ. TS CT2-7, 24 τμχ							TS-147	
	2 φορές τύπος 2, Υ = 160 mm Συλλογή εργαλείων σε μονάδα εργαλείων CT, αριθ. TS CT2-21545K-119, 14 τμχ								
	Συλλογή πενών σε μονάδα CT, αριθ. TS CT2-142, 28 τμχ + Εργαλειοφόρας workster smartline, αριθ. WSL-L7								

# WHL-L7

## ΕΡΓΑΛΕΙΟΦΟΡΕΑΣ

### WORKSTER HIGHLINE

με 7 συρτάρια

#### Σώμα:

- ▶ Διαστάσεις: Υ 1045 x Π 785 x Β 510 mm
- ▶ Πλατφόρμα εργασίας με επιφάνεια από πλαστικό υλικό PP με περιμετρικά όρια κύλισης, επίπεδο τμήμα εμπρός, και μικρές ενσωματωμένες πρόσθετες επιφάνειες απόθεσης, θήκες για κουτιά και κατασβίδια
- ▶ Με λαβή για εύκολη ώθηση, έλξη και περιστροφή
- ▶ Πλευρικά τοιχώματα με διάτρηση Euro 10 x 38 mm για στήριξη άγκιστρων και εργαλείων
- ▶ Προστασία από πρόσκρουση στις ακμές – ελαχιστοποίηση των συνεπειών πρόσκρουσης
- ▶ Δίσκος από ανοξείδωτο χάλυβα στο καπάκι
- ▶ Συγκολλημένο, αυτοφερόμενο και στιβαρό σώμα
- ▶ Φύλλο χάλυβα, ανθεκτικό στη διάβρωση και ανθεκτικό στις γρατσουνιές, με αντιτριβικό επίχρισμα σε σκόνη

#### Συρτάρια:

- ▶ **Μηχανισμός μεμονωμένου κλειδώματος συρταριών**, μόνο ένα συρτάρι μπορεί να είναι ανοιχτό κάθε φορά, χειρισμός με ένα χέρι
- ▶ Μηχανισμός κεντρικού κλειδώματος με κυλινδρική κλειδαριά και κλειδί ασφαλείας, σε περίπτωση παραβίασης λυγίζει χωρίς να σπάσει
- ▶ 5 χαμηλά, φαρδιά συρτάρια (Π 640 x Β 400) πλήρως επεκτάσιμα
- ▶ 2 ψηλά, φαρδιά συρτάρια (Π 640 x Β 400) πλήρως επεκτάσιμα
- ▶ Ράγες οδήγησης με ρουλεμάν
- ▶ Ικανότητα φόρτωσης ανά συρτάρι 40 kg
- ▶ Φύλλο χάλυβα, ανθεκτικό στη διάβρωση και ανθεκτικό στις γρατσουνιές, με αντιτριβικό επίχρισμα σε σκόνη

#### Σκελετός GEDORE:

- ▶ Συνολική ικανότητα φόρτωσης 500 kg
- ▶ 4 τροχοί ομαλής κίνησης με ρουλεμάν (περιστρεφόμενα ροδάκια Ø 125 mm) με προστατευτικά από τις ίνες. Φρένο σε δύο τροχούς
- ▶ Ακόμη και υπό μεγάλο φορτίο: Άνετη μετακίνηση, ευελιξία οδήγησης και αξιόπιστη ευθεία πορεία

#### Επιλογές:

- ▶ Μπορεί να εξοπλιστεί με μονάδες εργαλείων GEDORE (1500 ES, 1500 CT, 2005 CT, TS-147, TS-190, TS-308)
- ▶ Μπορεί να εξοπλιστεί ανεξάρτητα με διαμήκη και εγκάρσια χωρίσματα
- ▶ Ειδικά χρώματα και σχέδια διαθέσιμα κατόπιν απαίτησης
- ▶ Παραδίδεται χωρίς εργαλεία και εξαρτήματα

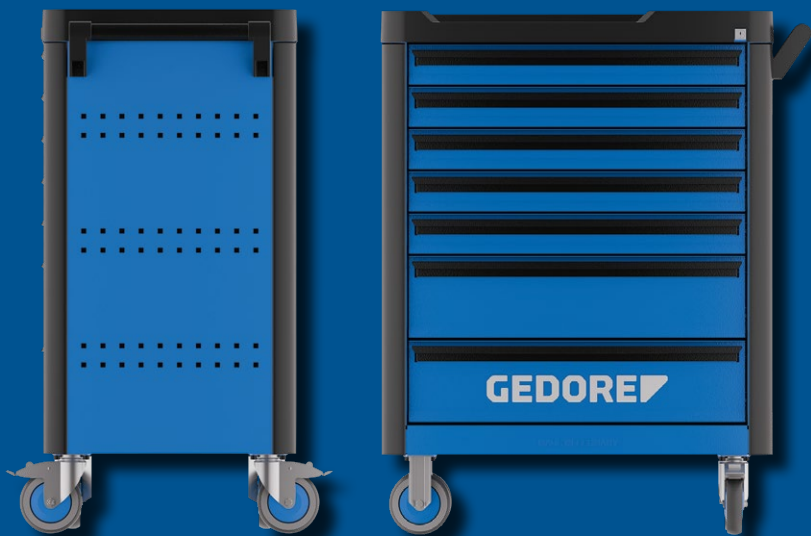
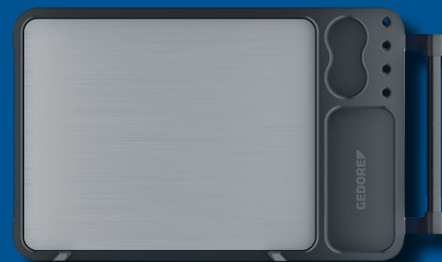

	Υ	Π	Β	Αριθμός συρταριών	Κωδικός	Αρ.	kg
7 συρτάρια:	1045	785	510	7	3033708	WHL-L7	84,0
5 φορές τύπος 1, Υ = 80 mm							
2 φορές τύπος 2, Υ = 160 mm							

Εργαλειοφορέας WHL-L7  
ΣΤΟ ΣΕΤ ΜΕ ΣΥΛΛΟΓΗ

WHL-L7-TS-147  
ΕΡΓΑΛΕΙΟΦΟΡΕΑΣ  
WORKSTER HIGHLINE  
ΜΕ ΣΥΛΛΟΓΗ ΕΡΓΑΛΕΙΩΝ  
ΣΕ ΜΟΝΑΔΕΣ CT

€1229,00

Χωρίς Φ.Π.Α.

147 τεμαχίων

- ▶ Συλλογή εργαλείων σε μονάδες Check Tool (CT)
  - ▶ Έλεγχος πληρότητας μέσω διχρωμίας στρωμάτων αφρώδους υλικού
  - ▶ Αντιολισθητική υποδοχή, με εσοχές για πρόσβαση
  - ▶ Ανθεκτικό στα λάδια και το γράσο
  - ▶ Εργαλεία σε μετρικές διαστάσεις
  - ▶ Στον εργαλειοφορέα WHL-L7
- ▶ **Λεπτομερής κατάλογος του εξοπλισμού της συλλογής στη σελίδα 046**



+



Εικόνα	Περιεχόμενο	Υ	Π	Β	Αριθμός συρταριών	τεμάχια	Κωδικός	Αρ.	Βάρος
	7 συρτάρια: 5 φορές τύπος 1, Υ = 80 mm 2 φορές τύπος 2, Υ = 160 mm	1045	785	510	7	147	3082105	WHL-L7- TS-147	95,3
	Συλλογή καρδάρια 1/4" + 1/2" σε μονάδα CT, αριθ. TS CT2-D19-D20, 81 τμχ Σετ γερμανοπολύγωνα κλειδιά σε μονάδα CT, αριθ. TS CT2-7, 24 τμχ Συλλογή εργαλείων σε μονάδα εργαλείων CT, αριθ. TS CT2-2154SK-119, 14 τμχ Συλλογή πενσών σε μονάδα CT, αριθ. TS CT2-142, 28 τμχ + Εργαλειοφορέας workster highline, αριθ. WHL-L7								

1500 H 40  
ΒΑΣΗ ΡΟΛΟΥ ΧΑΡΤΙΟΥ

- ▶ Για ρολά χαρτιού με διάμετρο έως 320 mm και πλάτος 320 mm
- ▶ Πλευρική διάτρηση για την τοποθέτηση επιπρόσθετων εξαρτημάτων
- ▶ Από φύλλο χάλυβα
- ▶ Χρώμα RAL 9005 Μαύρο
- ▶ Κατάλληλη για όλους τους εργαλειοφορείς / πάγκους εργασίας με διάτρηση Euro 10 x 38 mm
- ▶ Παραδίδεται χωρίς εργαλείο και εξαρτήματα

NEO €29,00

Χωρίς Φ.Π.Α.



Π	Υ	Β	Κωδικός	Αρ.	Βάρος
350	110	200	2997754	1500 H 40	1,100

## 1500 H 25-8 ΒΑΣΗ ΓΙΑ ΔΟΧΕΙΑ ΨΕΚΑΣΜΟΥ

Για 8 δοχεία ψεκασμού

- ▶ Με λαβή μεταφοράς
- ▶ Συμβατή με τη συνηθισμένη τετράγωνη διάτρηση Euro
- ▶ Μπορεί να χρησιμοποιηθεί και ως κουτί μεταφοράς, χάρη στο αποσπώμενο χώρισμα
- ▶ Οι εσωτερικές διαστάσεις είναι συμβατές με μονάδες CT GEDORE 1500
- ▶ Μπροστινή τετράγωνη διάτρηση για επιπρόσθετα άγκιστρα, για την τοποθέτηση επιπρόσθετων εξαρτημάτων
- ▶ Παραδίδεται χωρίς εργαλείο και εξαρτήματα

**NEO** €34,<sup>90</sup>  
Χωρίς Φ.Π.Α.



Έκδοση	χωρητικότητα	Κωδικός	Αρ.	kg
με λαβή μεταφοράς	8	3127907	1500 H 25-8	2,028

## TS-147 ΔΙΑΦΟΡΑ ΕΡΓΑΛΕΙΑ ΣΕ ΘΗΚΕΣ "CHECK-TOOL"

147 τεμαχίων

- ▶ Συλλογή εργαλείων σε μονάδες Check Tool (CT)
- ▶ Έλεγχος πληρότητας μέσω διχρωμίας στρωμάτων αφρώδους υλικού
- ▶ Αντιολισθητική υποδοχή, με εσοχές για πρόσβαση
- ▶ Ανθεκτικό στα λάδια και το γράσο
- ▶ Εργαλεία σε μετρικές διαστάσεις
- ▶ Κατσαβίδι με καλύμματα κρούσης, άψογη σύνδεση της λαβής και της λεπίδας για βέλτιστη μετάδοση δύναμης
- ▶ **Λεπτομερής κατάλογος του εξοπλισμού της συλλογής στη σελίδα 046**

**€619,<sup>00</sup>**  
Χωρίς Φ.Π.Α.



Περιεχόμενο	τεμαχία	Κωδικός	Αρ.	kg
Συλλογή καρυδάκια 1/4" + 1/2" σε μονάδα CT, αριθ. TS CT2-D19-D20, 81 τμχ	147	2955997	TS-147	11,3
Σετ γερμανοπολύγωνα κλειδιά σε μονάδα CT, αριθ. TS CT2-7, 24 τμχ				
Συλλογή εργαλείων σε μονάδα εργαλείων CT, αριθ. TS CT2-2154SK-119, 14 τμχ				
Συλλογή πενσών σε μονάδα CT, αριθ. TS CT2-142, 28 τμχ				

## TS-190 ΔΙΑΦΟΡΑ ΕΡΓΑΛΕΙΑ ΣΕ ΘΗΚΕΣ "CHECK-TOOL"

# €929,00

Χωρίς Φ.Π.Α.

190 τεμαχίων

- ▶ Συλλογή εργαλείων σε μονάδες Check Tool (CT)
  - ▶ Έλεγχος πληρότητας μέσω διχρωμίας στρωμάτων αφρώδους υλικού
  - ▶ Αντιολισθητική υποδοχή, με εσοχές για πρόσβαση
  - ▶ Ανθεκτικό στα λάδια και το γράσο
  - ▶ Εργαλεία σε μετρικές διαστάσεις
  - ▶ Κατσαβίδι με καλύμματα κρούσης, άψογη σύνδεση της λαβής και της λεπίδας για βέλτιστη μετάδοση δύναμης
- ▶ **Λεπτομερής κατάλογος του εξοπλισμού της συλλογής στη σελίδα 046**



Περιεχόμενο	τεμάχια	Κωδικός	Αρ.	
Συλλογή καρυδάκια 1/4"+1/2" σε μονάδα CT, αριθ. TS CT2-D19-D20, 81 τμχ Σετ γερμανοπολύγωνα κλειδιά σε μονάδα CT, αριθ. TS CT2-7, 24 τμχ Συλλογή εργαλείων σε μονάδα εργαλείων CT, αριθ. TS CT2-2154SK-119, 14 τμχ Συλλογή πενσών σε μονάδα CT, αριθ. TS CT2-142, 28 τμχ Συλλογή εργαλείων σε μονάδα 2/4 CT, αριθ. TS CT2-6-8000, 15 τμχ Σετ καρυδάκια 1/2" σε μονάδα 2/4 CT, αριθ. TS CT2-ITX19, 28 τμχ	190	2956527	TS-190	16,6

## TS-308 ΔΙΑΦΟΡΑ ΕΡΓΑΛΕΙΑ ΣΕ ΘΗΚΕΣ "CHECK-TOOL"

# €1749,00

Χωρίς Φ.Π.Α.

308 τεμαχίων

- ▶ Συλλογή εργαλείων σε μονάδες Check Tool (CT)
  - ▶ Έλεγχος πληρότητας μέσω διχρωμίας στρωμάτων αφρώδους υλικού
  - ▶ Αντιολισθητική υποδοχή, με εσοχές για πρόσβαση
  - ▶ Ανθεκτικό στα λάδια και το γράσο
  - ▶ Εργαλεία σε μετρικές διαστάσεις
  - ▶ Κατσαβίδι με καλύμματα κρούσης, άψογη σύνδεση της λαβής και της λεπίδας για βέλτιστη μετάδοση δύναμης
- ▶ **Λεπτομερής κατάλογος του εξοπλισμού της συλλογής στη σελίδα 046**



Περιεχόμενο	τεμάχια	Κωδικός	Αρ.	
Συλλογή καρυδάκια 1/4"+1/2" σε μονάδα CT, αριθ. TS CT2-D19-D20, 81 τμχ Σετ γερμανοπολύγωνα κλειδιά σε μονάδα CT, αριθ. TS CT2-7, 24 τμχ Συλλογή εργαλείων σε μονάδα εργαλείων CT, αριθ. TS CT2-2154SK-119, 14 τμχ Συλλογή πενσών σε μονάδα CT, αριθ. TS CT2-142, 28 τμχ Συλλογή εργαλείων σε μονάδα 2/4 CT, αριθ. TS CT2-6-8000, 15 τμχ Σετ καρυδάκια 1/2" σε μονάδα 2/4 CT, αριθ. TS CT2-ITX19, 28 τμχ Συλλογή εργαλείων σε μονάδα 2/4 CT, αριθ. TS CT2-2133-2163TX, 13 τμχ Σετ κλειδιών σε μονάδα 2/4 CT, αριθ. TS CT2-7R-2, 28 τμχ Συλλογή εργαλείων σε μονάδα 2/4 CT, αριθ. TS CT2-D30, 59 τμχ Συλλογή εργαλείων σε μονάδα 2/4 CT, αριθ. TS CT2-710, 17 τμχ Σιδηροπρίονο αριθ. 407	308	2956535	TS-308	28,6

## Για περισσότερο φορητό χώρο εργασίας στην έκδοση XL

Ακόμη και σε μεγαλύτερα συνεργεία ο χώρος φαίνεται να μην επαρκεί ποτέ, με συνέπεια να αναβάλλονται μικρές αλλά σημαντικές επιπρόσθετες ενέργειες. Ο τροχήλατος πάγκος εργασίας της GEDORE παρέχει φορητό χώρο εργασίας και αποθηκευτικό χώρο ταυτόχρονα, ενώ διαθέτει μεγάλη χωρητικότητα. Ο τροχήλατος πάγκος εργασίας είναι ευέλικτος, χάρη στη λαβή μεταφοράς-οδήγησης. Η εργασία πάνω στην τάβλα κόντρα πλακέ ξύλου οξιάς πάχους 30 mm είναι άνετη, ενώ η εξωτερική επιφάνεια προστατεύεται επιπροσθέτως από βερνίκι λινελαίου. Το σώμα και τα συρτάρια –τα οποία προστατεύονται από τη διάβρωση, χάρη σε μια στρώση φωσφορικών αλάτων και βαφή σε σκόνη– είναι κατασκευασμένα από φύλλο χάλυβα, με την ανθεκτική στις γρατσουνιές κλασική μπλε επίστρωση της GEDORE. Στον τροχήλατο πάγκο εργασίας μπορούν να αποθηκευτούν με ασφάλεια ακόμη και τα XL εργαλεία της GEDORE. Τα ιδιαίτερα φαρδιά συρτάρια παρέχουν αποθηκευτικό χώρο για βοηθητικά εργαλεία που δεν είναι συνηθισμένα, όπως, πένσες κάμψης σωλήνων, το ηλεκτρονικό δυναμόκλειδο TorcoTronic ή μεγάλες και βαριές διατάξεις εξόλκησης. Όλα τα συρτάρια διαθέτουν μηχανισμό κεντρικού κλειδώματος με κυλινδρική κλειδαριά, και ικανότητα φόρτωσης ανά συρτάρι 70 kg. Τα πλευρικά τοιχώματα παρέχουν επιπρόσθετο αποθηκευτικό χώρο με διάτρηση Euro για την στερέωση αξεσουάρ, όπως, βάσεων ρολών χαρτιού και βάσεων δοχείων ψεκασμού, ή απλών αγκίστρων και σφιγκτήρων. Ο τροχήλατος πάγκος εργασίας διευκολύνει την εργασία, χάρη στις έξυπνες λεπτομέρειές του, ενώ είναι συμβατός με το σύστημα τακτοποίησης GEDORE. Τα επιπρόσθετα πλευρικά πριτσίνια επιτρέπουν την προσάρτηση ενός σταθερού συμπιεστή ελατηρίων της GEDORE.







# 1507 XL-T5-308 ΤΡΟΧΗΛΑΤΟΣ ΠΑΓΚΟΣ ΕΡΓΑΣΙΑΣ

6 εξαιρετικά φαρδιά συρτάρια, με  
συλλογή εργαλείων, 308 τεμαχίων

## Τροχήλατος πάγκος εργασίας:

- ▶ Στιβαρή τάβλα κόντρα πλακέ ξύλου οξιάς, με προστατευτικό φινιρίσμα λινελαίου
- ▶ Με λαβή για εύκολη ώθηση, έλξη και περιστροφή
- ▶ Πλευρικά τοιχώματα με διάτρηση Euro 10 x 38 mm
- ▶ Προστατευτικό φτέρνας για την ασφάλειά σας
- ▶ Φαρδιά συρτάρια (Π 998 x Β 474 mm), αφαιρούμενα, με μηχανισμό κεντρικού κλειδώματος, χειρισμό με το ένα χέρι, και μηχανισμό μεμονωμένου κλειδώματος συρταριών
- ▶ Ράγες οδήγησης με ρουλεμάν για πλήρη επέκταση και **αυτόματη επαναφορά**
- ▶ Ικανότητα φόρτωσης ανά συρτάρι 70 kg
- ▶ Σκελετός με αντοχή μεγάλου φορτίου μέσω τραπεζοειδούς άξονα
- ▶ Συνολική ικανότητα φόρτωσης 700 kg, 500 kg σε φορητή έκδοση
- ▶ 2 σταθερά ροδάκια με ρουλεμάν Ø 200 mm, 2 περιστρεφόμενα ροδάκια με ρουλεμάν και φρένο Ø 125 mm
- ▶ Φύλλο χάλυβα, ανθεκτικό στη διάβρωση και ανθεκτικό στις γρατσουνιές, με αντιτριβικό επίχρισμα σε σκόνη, μπλε GEDORE

## Κατσαβίδι καστανίας SilentGEAR No. 2675 με υποδοχή Bit:

- ▶ Πολύ συμπαγές κατσαβίδι καστανίας
- ▶ Για εργασία ακριβείας σε περιορισμένο χώρο
- ▶ Πολύ μικρή γωνία αντίθετης περιστροφής, σχεδόν 0° (δεν μπορεί να μετρηθεί με μηχανικά μέσα μέτρησης)
- ▶ Δεξιόστροφη/αριστερόστροφη ρύθμιση με περιστροφόμενο δακτύλιο, ουδέτερη θέση κέντρου με κλειδώμα καστανίας επιτρέπει βίδωμα χωρίς λειτουργία καστανίας
- ▶ Ενισχυμένο με υαλονήματα νάιλον και φιλικό στο χέρι TPE εξασφαλίζουν βέλτιστη απτική και εργονομική λειτουργία
- ▶ Ο πολύ στιβαρός και με μικρές απαιτήσεις χώρου μηχανισμός εξασφαλίζει μεγάλη διάρκεια ζωής
- ▶ Ιδανικό για αρχάριους και βασικούς χρήστες ή για μικρά εργαστήρια με μικρό χώρο τοποθέτησης

## Σετ καρυδάκια ροπής:

- ▶ Τα πιο συνηθισμένα μεγέθη
  - ▶ Εξαιρετικά λεπτό στήριγμα για μύτες
  - ▶ Για μαλακές και σκληρές περιπτώσεις βιδώματος
  - ▶ Οι αιχμές των ροπών στρέψης απορροφούνται ήπια, αυξάνοντας τη διάρκεια χρήσης
- ▶ **Λεπτομερής κατάλογος του εξοπλισμού της συλλογής στη σελίδα 046**

**NEO** €2999,00

Χωρίς Φ.Π.Α.



	Περιεχόμενο	Υ	Π	Β	τεμάχια mm	Αριθμός συρταριών	Κωδικός	Αρ.	kg
6 συρτάρια: 4 φορές τύπος 1, Υ = 75 mm 2 φορά τύπος 2, Υ = 155 mm	Τροχήλατος πάγκος εργασίας 1507 XL Συλλογή εργαλείων TS-308, 308 τμχ Κατσαβίδι με κασάνια 1/4" SilentGEAR αριθ. 2675 με στήριγμα για μύτες Σετ καρυδάκια ροπής 666-042, 42 τμχ Μύτες 1/4", 25mm 1/4" με ίσια μύτη, 5,5, 6,5 mm, 1/4" με σταυρωτή μύτη PR 2 1/4" με σταυρωτή μύτη PH 1 2 2 3, 1/4" με σταυρωτή μύτη PZ 1 2 2 3, 1/4" TX T10 T15 T20 T25 T30 T40 Μύτες 1/4", 50mm 1/4" 6γωνη, 3 4 5 mm, 1/4" με σταυρωτή μύτη PH 1 2 2 3 1/4" με σταυρωτή μύτη PZ 1 2 2 3, 1/4" TX T10 T15 T20 T25 T30 Μύτες 1/4", 88,9mm 1/4" με ίσια μύτη, 5,5 mm, 1/4" με σταυρωτή μύτη PH 2 1/4" με σταυρωτή μύτη PZ 2, 1/4" TX T25 Αντάπτορας μετάδοσης κίνησης 1/4" 6γωνο x 1/4" 4γωνο Αντάπτορας μετάδοσης κίνησης 1/4" 6γωνο x 3/8" 4γωνο Καρυδάκι, μαγνητικό, με μετάδοση κίνησης, 1/4" 6γωνο, μεγέθη 8mm, M.67mm Καρυδάκι, μαγνητικό, με μετάδοση κίνησης, 1/4" 6γωνο, μεγέθη 10mm, M.67mm Καρυδάκι, μαγνητικό, με μετάδοση κίνησης, 1/4" 6γωνο, μεγέθη 13mm, M.67mm Στήριγμα για μύτες 1/4" One-touch Slim Lock, L.66,5mm	985	1200	635	308 30	6	3100065	1507 XL-TS-308	167,0

## 1504 ΤΡΟΧΗΛΑΤΟΣ ΠΑΓΚΟΣ ΕΡΓΑΣΙΑΣ

με 9 συρτάρια

# €1099,00

Χωρίς Φ.Π.Α.

### Σώμα:

- ▶ Διαστάσεις: Υ 985 x Π 1100 x Β 550 mm
- ▶ Τάβλα κόντρα πλακέ ξύλου οξιάς πάχους 30 mm, με φινιρίσμα λινελαίου για την προστασία της εξωτερικής επιφάνειας
- ▶ Μεγάλος αποθηκευτικός χώρος με ράφι και πόρτα
- ▶ Προστατευτικό φτέρνας για την ασφάλειά σας
- ▶ Φύλλο γάλυβα, ανθεκτικό στη διάβρωση και ανθεκτικό στις γρατσοουνιές, με αντιτριβικό επίχρισμα σε σκόνη, μπλε GEDORE

### Συρτάρια:

- ▶ Μηχανισμός κεντρικού κλειδώματος με κυλινδρική κλειδαριά
- ▶ Ευρεία συρτάρια (Π 480 x Β 400 mm) πλήρως επεκτάσιμα, αφαιρούμενα
- ▶ Κάθε συρτάρι με κλειδώμα ασφαλείας, λειτουργία με το ένα χέρι
- ▶ Ράγες οδήγησης με ρουλεμάν
- ▶ Μπορεί να εξοπλιστεί ανεξάρτητα με διαμήκη και εγκάρσια χωρίσματα (μπορούν να παραγγελθούν ξεχωριστά)
- ▶ Συρτάρια με ικανότητα φόρτωσης έως 40 kg, κάτω συρτάρι βαρέως τύπου έως 60 kg (εκτός από τον αριθ. 1504 1000)
- ▶ Φύλλο γάλυβα, ανθεκτικό στη διάβρωση και ανθεκτικό στις γρατσοουνιές, με αντιτριβικό επίχρισμα σε σκόνη, μπλε GEDORE

### Σκελετός υψηλής απόδοσης GEDORE:

- ▶ Συνολική ικανότητα φόρτωσης 700 kg, 500 kg σε φορητή έκδοση
- ▶ 2 τροχοί υψηλής απόδοσης με ρουλεμάν (σταθερά ροδάκια Ø 200 mm)
- ▶ 2 τροχοί ομαλής κίνησης GEDORE με ρουλεμάν (περιστρεφόμενα ροδάκια Ø 125 mm), αμφότερα με φρένο

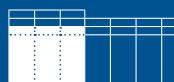

- ▶ Η κατασκευή του τραπέζοειδούς άξονα GEDORE διασφαλίζει ακόμα και σε περίπτωση μέγιστων φορτίων: Άνετη μετακίνηση, ευελιξία οδήγησης και αξιόπιστη ευθεία πορεία

### Αξεσουάρ:

- ▶ 4 φορητές μονάδες, αριθ. 1500 ED-70 K
- ▶ Διαμήκη (Δχ) και εγκάρσια (Εχ) διαχωριστικά από επιψευδαργυρωμένο φύλλο γάλυβα

### Επιλογές:

- ▶ Μπορεί να εξοπλιστεί με μονάδες εργαλείων GEDORE (1500 ES/1500 CT)
- ▶ Μπορεί να προστεθεί πίσω πλάτη αριθ. R 1504 L ή RT 1504 L
- ▶ Επιπλέον συνδυασμοί συρταριών, κατόπιν παραγγελίας
- ▶ Ειδικά χρώματα και σχέδια διαθέσιμα κατόπιν απαίτησης
- ▶ Παραδίδεται χωρίς εργαλεία και εξαρτήματα



	Υ	Π	Β	Διάμηκες διαχωριστικό Εχ	Αριθμός συρταριών	Κωδικός	Αρ.	kg	
9 συρτάρια: 8 φορές τύπος 1, Υ = 67 mm 1 φορά τύπος 2, Υ = 137 mm	985	1100	550	15x	3x	9	1814923	1504 0810	106,0

411

## ΜΕΓΓΕΝΗ ΜΕ ΠΑΡΑΛΛΗΛΕΣ ΣΙΑΓΟΝΕΣ

- ▶ Σταθερή σφυρηλατημένη έκδοση
- ▶ Γωνίες τάσης και πλάκα σφυρηλάτησης έχουν σκληρυνθεί με επαγωγή
- ▶ Προστατευμένο εξάρτημα μέγγενης
- ▶ Ρυθμιζόμενη κατεύθυνση

€219,<sup>00</sup>

Χωρίς Φ.Π.Α.



mm	mm	Κωδικός	Αρ.	kg
150	200	6501290	411-150	18,5

2150-2160 PH-06  
ΣΕΤ ΚΑΤΣΑΒΙΔΙΩΝ 3Κ

6 τεμαχίων

- ▶ Για βίδες με ίσια και σταυρωτή κεφαλή PH
- ▶ Λαβές 3 συστατικών Power-Grip<sup>3</sup> με οπή ανάρτησης
- ▶ Άψογη σύνδεση της λαβής και της λεπίδας για βέλτιστη μετάδοση δύναμης

€14,<sup>90</sup>

Χωρίς Φ.Π.Α.

Περιεχόμενο	τεμάχια	Κωδικός	Αρ.	kg
⊖ Καρυδάκι 3Κ με ίσια μύτη, αριθ. 2150, μεγέθη 4 5,5 6,5 8 mm	6	1482319	2150-2160 PH-06	0,660
⊕ Κατσαβίδι 3Κ με σταυρωτή μύτη αριθ. 2160 PH, 1 2				

2150-2160 PZ-06  
ΣΕΤ ΚΑΤΣΑΒΙΔΙΩΝ 3Κ

6 τεμαχίων

- ▶ Για βίδες με ίσια και σταυρωτή κεφαλή PZ
- ▶ Λαβές 3 συστατικών Power-Grip<sup>3</sup> με οπή ανάρτησης
- ▶ Άψογη σύνδεση της λαβής και της λεπίδας για βέλτιστη μετάδοση δύναμης

€14,<sup>90</sup>

Χωρίς Φ.Π.Α.

Περιεχόμενο	τεμάχια	Κωδικός	Αρ.	kg
⊖ Κατσαβίδι 3Κ με ίσια μύτη αριθ. 2150, 4 5,5 6,5 8 mm	6	1482300	2150-2160 PZ-06	0,670
⊕ Κατσαβίδι 3Κ με σταυρωτή μύτη αριθ. 2160 PZ, 1 2 mm				

## SK 2154 PH-06 ΣΕΤ ΚΑΤΣΑΒΙΔΙΩΝ 3Κ ΜΕ ΚΕΦΑΛΗ ΚΡΟΥΣΗΣ

6 τεμαχίων

€25,<sup>90</sup>

Χωρίς Φ.Π.Α.

- ▶ Για βίδες με ίσια και σταυρωτή κεφαλή PH
- ▶ Διαμήκης λεπίδα από την κεφαλή κρούσης έως τη μύτη
- ▶ Λεπίδα με επιπλέον εξάγωνη ενίσχυση
- ▶ Λαβές 3 συστατικών Power-Grip<sup>3</sup> με οπή ανάρτησης
- ▶ Άψογη σύνδεση της λαβής και της λεπίδας για βέλτιστη μετάδοση δύναμης

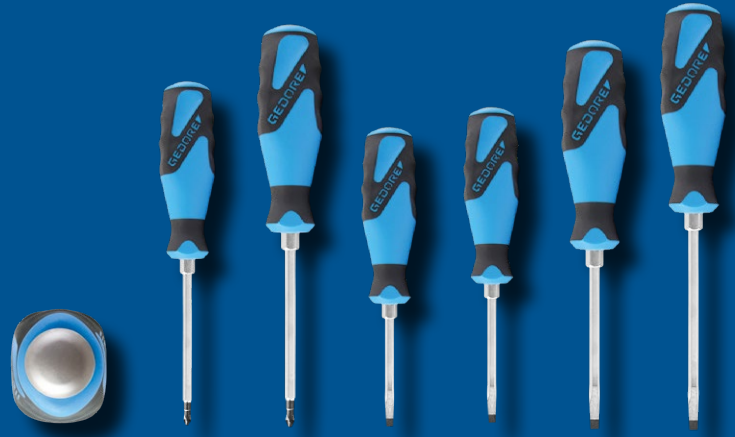

Περιεχόμενο	τεμάχια	Κωδικός	Αρ.	
⊖ Κατσαβίδι με κεφαλή κρούσης, ίσια μύτη, αριθ. 2154SK, 4,5 5,5 6,5 8 mm	6	1878743	SK 2154 PH-06	0,880
⊖ Κατσαβίδι με κεφαλή κρούσης, σταυρωτή μύτη, αριθ. 2160SK PH, 1 2 mm				

## VDE 2170-2160 PH-077 ΣΕΤ ΚΑΤΣΑΒΙΔΙΩΝ VDE

7 τεμαχίων

€23,<sup>90</sup>

Χωρίς Φ.Π.Α.

- ▶ Για βίδες με ίσια και σταυρωτή κεφαλή PH
- ▶ Μεμονωμένος έλεγχος, μόνωση VDE έως και τα 1000 V, σύμφωνα με το πρότυπο EN 60900 60900/IEC, πλήρως μονωμένη λάμα
- ▶ Λαβές 3 συστατικών Power-Grip<sup>3</sup> με οπή ανάρτησης
- ▶ Άψογη σύνδεση της λαβής και της λεπίδας για βέλτιστη μετάδοση δύναμης
- ▶ Ο τύπος μετάδοσης κίνησης είναι σημειωμένος στο άκρο της λαβής

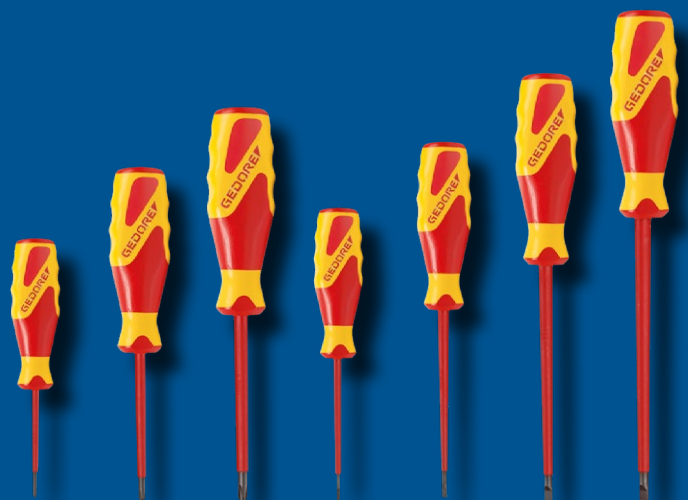

Περιεχόμενο	τεμάχια	Κωδικός	Αρ.	
⊕⊖ ΣΕΤ κατσαβιδιών VDE αριθ. VDE 2170-2160 PH-077 ίσια μύτη 2,5 4 5,5, PH 0 1 2	7	1616048	VDE 2170-2160 PH-077	0,575

## DT 2142-008 ΣΕΤ ΑΠΟ ΚΛΕΙΔΙΑ ΑΛΕΝ

8 τεμαχίων

- ▶ Για βίδες Άλεν, μεγάλου μήκους
- ▶ Με 2 εξαγωνα, με κεφαλές ίδιου μεγέθους
- ▶ Με σφαιρική κεφαλή



# €47,90

Χωρίς Φ.Π.Α.

Περιεχόμενο	τεμάχια	Κωδικός	Αρ.	
● Κλειδί Άλεν με λαβή σχήματος T 2K, αριθ. DT 2142, 2 2,5 3 4 5 6 8 10 mm	8	3037371	DT 2142-008	0,970

## DT 2143 KTX-007 ΣΕΤ ΑΠΟ ΚΛΕΙΔΙΑ ΑΛΕΝ TX

7 τεμαχίων

- ▶ Για βίδες με εσωτερική κεφαλή TX
- ▶ Με σφαιρική κεφαλή στη μακριά λεπίδα, γωνία εργασίας περ. 25°



# €74,90

Χωρίς Φ.Π.Α.

Περιεχόμενο	τεμάχια	Κωδικός	Αρ.	
● Κλειδί Άλεν με λαβή σχήματος T 2K, TX, αριθ. DT 2143 KTX, T10 T15 T20 T25 T27 T30 T40	7	3037398	DT 2143 KTX-007	0,810

## Έξυπνες λεπτομέρειες

Στενός χώρος, χαμηλό ύψος δόμησης, εμπόδια, τραυματισμός χεριών σε επίπεδες επιφάνειες, ωστόσο, η βίδα πρέπει να βγει! Χάρη στο σετ 9 τεμαχίων από κλειδιά για βίδες Άλεν, οι δύσκολες εργασίες ρύθμισης μπορούν να εκτελεστούν ευκολότερα. Φυσικά και το βίδωμα και το ξεβίδωμα δεν αποτελούν, επίσης, πρόβλημα. Με τη βοήθεια της σφαιρικής κεφαλής, φτάνετε τις βίδες ακόμη και σε δυσπρόσιτα σημεία. Από μέγεθος κλειδιού 1,5 έως 10 mm, τα κλειδιά Άλεν με χρωματικό κώδικα φυλάσσονται τακτοποιημένα στη βάση και μπορούν να χρησιμοποιηθούν εύκολα. Αρκεί μια γρήγορη ματιά για να επιλέξετε το σωστό μέγεθος. Ο κώδικας παραμένει ανέπαφος ακόμα και μετά από τακτική χρήση, χάρη στην αντιτριβικό επίχρισμα σε σκόνη.

### SB H 42 CKEL-09 ΣΕΤ ΑΠΟ ΚΛΕΙΔΙΑ ΑΛΕΝ, ΜΕ ΧΡΩΜΑΤΙΚΟ ΚΩΔΙΚΑ

για βίδες Άλεν, εξαιρετικά μακριές,  
με σφαιρικό άκρο, 9 τεμαχίων

- ▶ Ο χρωματικός κώδικας διευκολύνει την επιλογή του κατάλληλου μεγέθους κλειδιού
- ▶ Η σφαιρική κεφαλή επιτρέπει το βίδωμα ακόμη και σε δυσπρόσιτα σημεία
- ▶ Εύκολη πρόσβαση στο κλειδί
- ▶ Αντιτριβικό επίχρισμα σε σκόνη

**NEO** €27,<sup>95</sup>

Χωρίς Φ.Π.Α.



Περιεχόμενο

Σετ κλειδιών Άλεν, αριθ. SB H 42 CKEL-09, SW 1,5 2 2,5 3 4 5 6 8 10 mm

τεμάχια

9 3100332

Κωδικός

Αρ.

SB H 42 CKEL-09



0,420

### SB H 42 DKEL-88 ΣΕΤ ΑΠΟ ΚΛΕΙΔΙΑ ΑΛΕΝ

για βίδες Άλεν, μεγάλου μήκους,  
με διπλή σφαιρική κεφαλή, 8 τεμαχίων

- ▶ Δύο σφαιρικά άκρα και μια επιπλέον κοντή γωνιακή πλευρά για βέλτιστη λειτουργία σε περιορισμένους χώρους
- ▶ Βαναδιούχος χάλυβας GEDORE 59CrV4, γαλβανισμένος

€29,<sup>90</sup>

Χωρίς Φ.Π.Α.



Περιεχόμενο

mm κλειδί Άλεν XL με διπλή σφαιρική κεφαλή, γύρω, αριθ. 42 DKEL, 2 2,5 3 4 5 6 8 10 mm

τεμάχια

8 3100324

Κωδικός

Αρ.

SB H 42 DKEL-88



0,400

## 3549 UK - 3550 UK ΔΥΝΑΜΟΚΛΕΙΔΟ TORCOFLEX UK

- ▶ Ρυθμιζόμενο, στιβαρό σωληνωτό δυναμόκλειδο απελευθέρωσης, με ενσωματωμένη αναστρεφόμενη κασάνια με μοχλό και με καρτέ μετάδοσης κίνησης, για τη βιομηχανία και το εμπόριο
- ▶ Κατηγοριοποίηση κατά DIN EN 6789:2017 Τύπου II Κλάσης A, με εργασιακό πιστοποιητικό που επιτρέπει την ανάγνωση των λειτουργιών Βαθμονομημένα σε ένα επιτρεπόμενο +/- 3 % απόκλισης και καλύτερα.
- ▶ Για ελεγχόμενη δεξιόστροφη σύσφιξη

από το **€119,00**  
Χωρίς Φ.Π.Α.



N-m	"	■	↳mm↳	↳mm↳	↳mm↳	mm↳	Κωδικός	Αρ.	↳kg↳	€ χωρίς Φ.Π.Α.
1-5	1/4	6,3	225,0	0,25 N-m	25,0	15	2958007	3549-00 UK	0,320	<b>119,00</b>
5-25	1/4	6,3	285,5	1 N-m	25,0	15	2958015	3549-02 UK	0,410	<b>119,00</b>
10-50	3/8	10,0	348,5	2,5 N-m	35,0	18	2958023	3549-05 UK	0,820	<b>115,00</b>
20-100	1/2	12,5	408,8	5 N-m	42,5	22	2958031	3550-10 UK	1,380	<b>109,00</b>
40-200	1/2	12,5	499,0	10 N-m	42,5	22	2958058	3550-20 UK	1,520	<b>109,00</b>
60-300	1/2	12,5	590,8	10 N-m	42,5	22	2958066	3550-30 UK	1,360	<b>139,00</b>
80-400	3/4	20,0	737,5	10 N-m	68,0	36	2958074	3550-40 UK	3,440	<b>286,00</b>
110-550	3/4	20,0	998,0	10 N-m	68,0	36	2958082	3550-55 UK	3,700	<b>339,00</b>

## VDE 4508 ΔΥΝΑΜΟΚΛΕΙΔΟ VDE

5-50 N·m

**NEO** **€339,00**  
Χωρίς Φ.Π.Α.

- ▶ Ελεγχόμενη σύσφιξη στο πιο κοινό εύρος
- ▶ Το σύστημα απελευθέρωσης παράγει ένα απτικό και ηχητικό σήμα
- ▶ Κλίμακα με βαθμονόμηση κλίμακας N·m
- ▶ Ταξινόμηση κατά DIN EN ISO 6789: 2017 Τύπου III Κλάσης A με εργασιακό πιστοποιητικό
- ▶ Βαθμονόμηση με επιτρεπόμενη απόκλιση +/- 3% και καλύτερη. Υπερβαίνει την προδιαγραφή του προτύπου (+/- 4%) για τη δική σας ασφάλεια
- ▶ Εκ νέου βαθμονόμηση **χωρίς** καταστροφή της μόνωσης
- ▶ Κασάνια λεπτής οδόντωσης με καρτέ μετάδοσης κίνησης κατά DIN 3120, ISO 1174
- ▶ Κουμπί ασφαλείας έναντι τυχαίας αποδέσμευσης του εξαρτήματος
- ▶ Μόνωση VDE έως και τα 1000 V σύμφωνα με το πρότυπο EN 60900/IEC60900



**DVE** **GS** **1000 V**

"	■	↳mm↳	N-m	↳mm↳	Κατηγοριοποίηση κατά	Κωδικός	Αρ.	€ χωρίς Φ.Π.Α.
3/8	10,0	319	5-25	0,1 N-m	DIN EN ISO 6789: 2017 Τύπου III Κλάσης A	3125335	VDE 4508-02	<b>339,00</b>
1/2	12,5	369	10-50	0,25 N-m	DIN EN ISO 6789: 2017 Τύπου III Κλάσης A	3079066	VDE 4508-05	<b>339,00</b>



## 316 D ΣΕΤ ΑΠΟ ΚΥΛΙΝΔΡΙΚΟΥΣ ΖΟΥΜΠΑΔΕΣ

6 τεμαχίων

- ▶ Κατά DIN 6450
- ▶ Σε πτυσσόμενη μεταλλική κασετίνα
- ▶ Σφυρηλάτηση εν θερμώ
- ▶ Προσεκτική σκλήρυνση και επαναφορά
- ▶ βαμμένη μπλε

# €16,90

Χωρίς Φ.Π.Α.



Περιεχόμενο	τεμάχια	Κωδικός	Αρ.	
Σετ κυλινδρικών ζουμπάδων 6 τμχ., αριθ. 316 D, μεγέθη 3 4 5 6 8 10 mm	6	3014320	316 D	0,850

## 140-380 ΜΟΧΛΟΒΡΑΧΙΟΝΑΣ ΓΕΝΙΚΗΣ ΧΡΗΣΗΣ

- ▶ Από ειδικό χάλυβα
- ▶ ολόκληρος σκληρυμένος, κοπτική ακμή γυαλισμένη
- ▶ Με τρία σημεία εξαγωγής καρφιών

# €8,50

Χωρίς Φ.Π.Α.



mm	mm	Κωδικός	Αρ.	
380	42	8894310	140-380	0,650

## S 600 H-05 ΣΕΤ ΕΡΓΑΛΕΙΩΝ

+ πολυεργαλείο, 5 τεμαχίων

### 600 H Σφυρί μηχανικού ROTBAND-PLUS

- ▶ Σφυρηλατημένη κεφαλή σφυριού DIN 1041 από υψηλής ποιότητας ειδικό χάλυβα
- ▶ Διπλής κύρτωσης λαβή από φλαμουριά ή λευκή καρυδιά DIN 5111, με πρόσθετο, μακρύ χιτώνιο προστασίας λαβής
- ▶ Το κωνικό κολάρο, η πλάκα σταθεροποίησης και η ξυλόβιδα ενώνουν την κεφαλή του σφυριού και τη λαβή σε μία μονάδα
- ▶ ROTBAND-PLUS στερέωση λαβής, υψηλή ασφάλεια εργασίας, μεγάλη διάρκεια ζωής, βέλτιστη σχέση απόδοσης/τιμής

### 226 E Λαστιγένια ματσόλα

- ▶ DIN 5128-90, 90 Shore A
- ▶ Με δύο επίπεδες επιφάνειες χτυπήματος
- ▶ Με λαβή από φλαμουριά

### 224 E Πλαστική ματσόλα

- ▶ Με εναλλασσόμενες κεφαλές από διαφανή-κίτρινη, ανθεκτική στις κρούσεις οξική κυτταρίνη
- ▶ Με λαβή από φλαμουριά
- ▶ 65 Shore D

### Πολυεργαλείο

- ▶ με 6 μύτες 1/4" στα πιο συνηθισμένα μεγέθη



# NEO €64,95

Χωρίς Φ.Π.Α.

Περιεχόμενο	τεμάχια	Κωδικός	Αρ.	
Σφυρί μηχανικού ROTBAND-PLUS αριθ. 600 H-300 με λαβή από άσπρη καρυδιά, 300 g Σφυρί μηχανικού ROTBAND-PLUS αριθ. 600 H-500 με λαβή από άσπρη καρυδιά, 500 g Λαστιγένια ματσόλα, αριθ. 226 E-2, σκληρή, κεφαλή D. 65 mm Πλαστική ματσόλα, αριθ. 224 E-32, κεφαλή D. 32 mm Πολυεργαλείο	5	3100405	S 600 H-05	2,300

## WK 1072 L ΤΣΑΝΤΑ ΕΡΓΑΛΕΙΩΝ

ΚΕΝΗ

- ▶ Με λαβή μεταφοράς και λουρί συγκράτησης
- ▶ Με πολλές θήκες και επιπρόσθετες υποδοχές ελαστικής ταινίας
- ▶ Με σκληρό πλαστικό πυθμένα για την αποφυγή υγρασίας από κάτω
- ▶ Διατηρεί το σχήμα του
- ▶ Ωφέλιμος όγκος 26,2 λίτρων



**NEO** €59,<sup>90</sup>

Χωρίς Φ.Π.Α.



Π	Β	Υ	Κωδικός	Αρ.	
515	335	360	3100421	WK 1072 L	2,400

## S 1072-001 ΤΣΑΝΤΑ ΕΡΓΑΛΕΙΩΝ ΜΕ ΣΕΤ ΕΡΓΑΛΕΙΩΝ

29 τεμαχίων

- ▶ Με λαβή μεταφοράς και λουρί συγκράτησης
- ▶ Πολλές θήκες και επιπρόσθετες υποδοχές ελαστικής ταινίας
- ▶ Σκληρός πλαστικός πυθμένας, χωρίς απορρόφηση υγρασίας
- ▶ Διατηρεί το σχήμα του
- ▶ Πακέτο εκκίνησης για κάθε τεχνίτη



+



**NEO** €219,<sup>00</sup>

Χωρίς Φ.Π.Α.

Περιεχόμενο	Π	Β	Υ	τεμάχια	Κωδικός	Αρ.
Γερμανοπολύγωνο κλειδί, μεγέθη 10 13 14 17 19	515	335	360	29	3100448	S 1072-001
Καρυδάκι 10 13 14 17 19 mm						
Προέκταση 125 mm						
Αναστρεφόμενη κασάνια 1/2"						
Κατσαβίδι 3Κ, με ίσια μύτη 5,5x1x100mm						
8x1,2x150mm						
Κατσαβίδι 3Κ, ΡΗ 1 2						
Κλειδιά Άλεν, μέγεθος 2,5 3 4 5 6 8 mm						
Πένσα γενικής χρήσης 12", 17 θέσεις						
Δοκιμαστικό κατσαβίδι 220-250 V						
Μετροταινία L. 3m						
Πένσα γενικής χρήσης βαρέος τύπου M.180 mm						
Επίπεδη σμίλη L.150 mm						
Σφυρί μηχανικού 300 g						

# WT 1056 11 ΣΑΚΙΔΙΟ ΕΡΓΑΛΕΙΩΝ PROFi

κενή

- ▶ Με εξαιρετικά μεγάλο όγκο αποθήκευσης
- ▶ Παραδίδεται χωρίς εργαλεία

## €75,90

Χωρίς Φ.Π.Α.



Π	Υ	Β	Ικανότητα φόρτωσης kg	Κωδικός	Αρ.	
300	400	120	15	1818244	WT 1056 11	2,800

# 1041-001 ΣΥΛΛΟΓΗ ΕΡΓΑΛΕΙΩΝ BASIC

σε βαλίτσα, 74 τεμαχίων

- ▶ Βασικός εξοπλισμός για κάθε ειδικότητα
- ▶ Μια πρακτική συλλογή για τις εργασίες που πρέπει να εκτελεστούν επί τόπου
- ▶ Τοποθετημένη σε στιβαρή βαλίτσα από ανθεκτικό στις κρούσεις πλαστικό υλικό ABS
- ▶ Στιβαρό πλαίσιο από αλουμίνιο
- ▶ Μπορεί να χρησιμοποιηθεί όπου πρέπει να έχετε άμεσα στη διάθεσή σας το σωστό εργαλείο

## NEO €429,00

Χωρίς Φ.Π.Α.



Περιεχόμενο	Π	Β	Υ	τεμάχια	Κωδικός	Αρ.	
Γερμανοπολύγωνα κλειδιά αριθ. 7, μεγέθη 10 13 17 19 22 mm Κουτί με μύτες και καρδιάκια αριθ. 666-U-20, με κασάνια 1/4" 35τμχ Κλειδιά Άλεν, αριθ. 42, μεγέθη 2 2,5 3 4 5 6 8 10 mm, σε υποδοχή Ρυθμιζόμενο κλειδί, ανοιχτό άκρο αριθ. 60 P 8 ⊖ Κατσαβίδι 3Κ με ίσια μύτη αριθ. 2150, 3 4 5,5 6,5 8 mm ⊕ Κατσαβίδι 3Κ με σταυρωτή μύτη αριθ. 2160, PH 0 1 2 Ματσόλα και σφυρί μηχανικού χωρίς αναπήδηση KOMBI-PLUS R αριθ. 247 H-30, κεφαλή διαμέτρου 30 mm Παχύμετρο τσέπης αριθ. 710 Χαλύβδινη μετροταινία αριθ. 4534-3, μήκος ταινίας 3 m ⊖ Δοκιμαστικό τάσης με ίσια μύτη αριθ. 4615 3, 220-250 V, 3mm Απογυμνωτής καλωδίων αριθ. 8098-160 JC, 160 mm λαβή 2Κ Μυτοτσάμπιδο πολλαπλών χρήσεων αριθ. 8133-200 JC, 200 mm λαβή 2Κ Πέννα γενικής χρήσης βαρέος τύπου αριθ. 8250-180 JC, 180 mm λαβή 2Κ Πλαγιόκόφτης βαρέος τύπου αριθ. 8316-160 JC, 160 mm λαβή 2Κ Πέννα γενικής χρήσης, αριθ. 142 10 JC, 10" Σετ εργαλείων κρούσης αριθ. 106, 6τμχ Μαχαίρι καλωδίων αριθ. 0513-09, λάμες μήκους 90 mm Συρματόβουρτσα αριθ. 644, 3 σειρές + Ευρύχωρη βαλίτσα εργαλείων WK 1041 L	490	395	185	74	3082121	1041-001	10,6

## 8551 S ΣΕΤ ΑΠΟ ΕΞΟΛΚΕΙΣ ΒΙΔΩΝ



M3-M18, 5 τεμαχίων

- ▶ Για την αφαίρεση σπασμένων βιδών, μπουλονιών και άκρων σωλήνων
- ▶ Από υψηλής ποιότητας χρωμοβαναδιούχο χάλυβα

€14,90

Χωρίς Φ.Π.Α.



Περιεχόμενο		τεμάχια	Κωδικός	Αρ.	
Εξολκέας βιδών, αριθ. 8551 S, μεγέθη M3-M6 M6-M8 M8-M11 M11-M14 M14-M18	M3-M18	5	2659336	8551 S-005	0,125

## SB 8551 TGZ ΣΠΕΙΡΟΤΟΜΟΣ





με καστάνια και αλφάδι κεντραρίσματος

- ▶ Με βυθισμένη ωτίδα κεντραρίσματος – διευκολύνει τη σωστή ευθυγράμμιση του σπειροτόμου / εξολκέα βιδών
- ▶ Για το χειρισμό εξολκίων βιδών σε περιορισμένους χώρους
- ▶ Αναστρέψιμος για δεξιόστροφη ή αριστερόστροφη λειτουργία
- ▶ Συρόμενη μανέλα
- ▶ Με τσοκ διπλής σιαγόνας για συγκράτηση τετράγωνων στελεχών

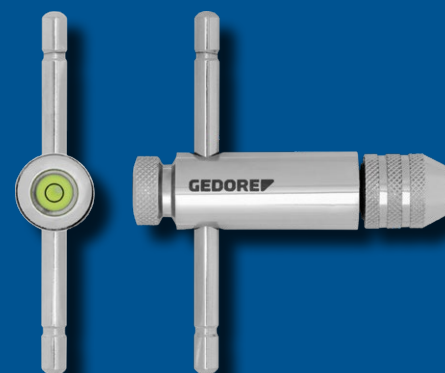
από το  
**NEO** €12,90

Χωρίς Φ.Π.Α.



mm 		l-mm 	Κωδικός	Αρ.		€ χωρίς Φ.Π.Α.
2,4-5,5	M3-M8	85	3100367	SB 8551 TGZ-1	0,180	<b>12,90</b>
4,5-8,0	M5-M12	100	3100375	SB 8551 TGZ-2	0,275	<b>15,90</b>

## SB 8551 TG-3 ΣΠΕΙΡΟΤΟΜΟΣ

με καστάνια

- ▶ Για το χειρισμό εξολκίων βιδών σε περιορισμένους χώρους
- ▶ Αναστρέψιμος για δεξιόστροφη ή αριστερόστροφη λειτουργία
- ▶ Συρόμενη μανέλα
- ▶ Με τσοκ διπλής σιαγόνας για συγκράτηση τετράγωνων στελεχών

€65,90

Χωρίς Φ.Π.Α.



mm 		l-mm 	Υ Κωδικός	Αρ.	
9,0-12,5	M13-M20	320	117 3100359	SB 8551 TG-3	1,040

## SB 36 2-200-LB ΦΙΛΤΡΟΚΛΕΙΔΟ ΜΕ ΔΕΡΜΑΤΙΝΟ ΙΜΑΝΤΑ

- ▶ Βαναδιούχος χάλυβας GEDORE 31 CrV3
- ▶ Επιχρωμιωμένη
- ▶ Ανθεκτικός δερμάτινος ιμάντας

# €34,50

Χωρίς Φ.Π.Α.

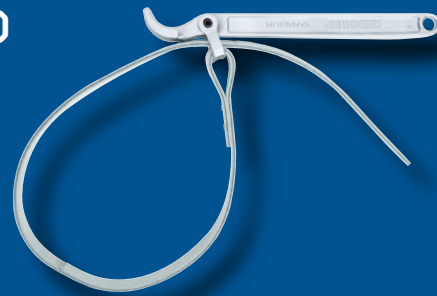

∅ mm	↳ mm	mm	Κωδικός	Αρ.
200	285	25	3100413	SB 36 2-200-LB

## SB 6952-00 ΜΑΧΑΙΡΙ ΔΙΑΣΩΣΗΣ

- ▶ Ποικίλες δυνατότητες χρήσης
- ▶ Επιβελτιωμένη λεπίδα με μερική πριονωτή οδόντωση
- ▶ Κοπίδι ζωνών
- ▶ Υαλοθραύστης



# NEO €13,90

Χωρίς Φ.Π.Α.



∅ mm	mm	Κωδικός	Αρ.
85	203	3100464	SB 6952-00

## 905 ΤΡΟΧΗΛΑΤΗ ΞΑΠΛΩΣΤΡΑ

- ▶ Άνετος, εργονομικά διαμορφωμένος μονοκόμματος πάγκος με τροχούς
- ▶ 6 τροχοί διεύθυνσης διασφαλίζουν την ασφαλή κύλιση και οδήγηση
- ▶ Μη κοπιαστική εργασία, άνετη στάση κεφαλιού με προσκέφαλο για το λαιμό
- ▶ Βαθιές λεκάνες παρέχουν στο σώμα ακόμη πιο ασφαλή δομή
- ▶ Μέγιστη ελευθερία κίνησης
- ▶ Δύο λεκάνες (δεξιά/αριστερά) με βέλτιστη απόσταση από τα χέρια για την άμεση πρόσβαση στο εργαλείο εργασίας και στα μικρά τεμάχια
- ▶ Από συμβατό προς το δέρμα PP (πολυπροπυλένιο) - ανθεκτικό στα έλαια, στα λίπη και στο υγρό φρένων
- ▶ Με πρακτική λαβή μεταφοράς
- ▶ Ικανότητα φόρτωσης: 130 kg
- ▶ Περιοχή θερμοκρασίας: -30 °C έως +60 °C

# €58,90

Χωρίς Φ.Π.Α.



L	Π	Υ	Κωδικός	Αρ.	∅ mm
1000	480	115	1823698	905	5,0

## 906 ΠΑΓΚΟΣ ΓΟΝΑΤΙΣΗΣ

- ▶ Από σταθερά μασίφ αφρώδες υλικό, μπλε/μαύρο
- ▶ Με λαβή με εσοχές
- ▶ Διαστάσεις: 450 x 210 x 30 mm

# €11,90

Χωρίς Φ.Π.Α.

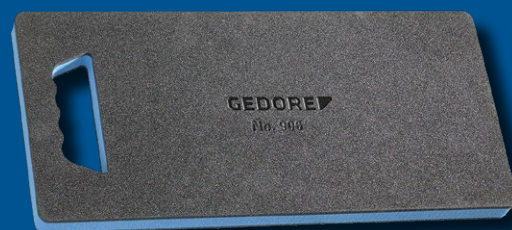

L	Π	Υ	Κωδικός	Αρ.	∅ mm
450	210	30	1942948	906	0,110

## TS-147 / TS-190 / TS-308

Επιμερους συστατικά σε μια γενική εικόνα

### TS CT2-D19-D20



Αναστρεφόμενη καστίνα 1/4",  
αριθ. 2093 U-20, 127 mm  
Αρθρωτή προέκταση 1/4", αριθ. 2090 KR-4, 97 mm  
Μανέλα με ολισθαίνουσα κεφαλή 1/4",  
αριθ. 2087, 115 mm  
Καρυδάκια 1/4", αριθ. D 20, μεγέθη 4 5 5,5  
6 7 8 9 10 11 12 13 mm  
Καρυδάκι 1/4", αριθ. TX 20, E4 E5 E6 E7 E8 E10  
⊖ Μύτη κατσαβιδιού 1/4" με ίσια μύτη,  
αριθ. 680, 4 5,5 6,5 8 mm  
⊕ Μύτη κατσαβιδιού 1/4", 6γωνη,  
αριθ. 685, μεγέθη 2,5 3 4 5 6 mm  
⊕ Μύτη κατσαβιδιού 1/4",  
πολλαπλή οδόντωση, αριθ. 685, M5 M6 M8  
⊖ Μύτη κατσαβιδιού 1/4",  
σταυρωτή μύτη, αριθ. 690, PH1 2 3  
⊖ Μύτη κατσαβιδιού 1/4", σταυρωτή μύτη,  
αριθ. 690 PZD, PZ1 2 3

⊕ Μύτη κατσαβιδιού 1/4" TX, αριθ. 687,  
T6 T7 T8 T9 T10 T15 T20 T25 T27 T30 T40  
Υποδοχή για καρυδάκια,  
αριθ. 673 6,3, 1/4" 6γωνη- 1/4" 4γωνη  
Αντάπτορας για μύτες, αριθ. 620,  
1/4 6γωνος - 1/4 4γωνος  
Λαβή μετάδοσης κίνησης αριθ. 676, 1/4"  
Στήριγμα για μύτες αριθ. 699, 1/4" 6γωνο  
Αναστρεφόμενη καστίνα 1/2",  
αριθ. 1993 U-20, 270 mm  
Προέκταση για καρυδάκια 1/2",  
αριθ. 1990-2.1/2, 63 mm  
Αρθρωτή προέκταση 1/2",  
αριθ. 1990 KR -5 -10, 125 + 250 mm  
Καρυδάκια 1/2", αριθ. D 19, μεγέθη 10 11 12 13  
14 15 16 17 18 19 21 22 24 27 30 32 mm  
⊕ Καρυδάκι 1/2" με μύτη,  
αριθ. IN 19, SW 5 6 7 8 9 10 12 14 mm

### TS CT2-7



Γερμανοπολύγωνο κλειδί, αριθ. 7,  
μεγέθη 8 9 10 11 12 13 14 15 16 17  
18 19 20 21 22 24 mm  
⊕ Σετ από κλειδιά Άλεν,  
αριθ. PH 42-88, 6γωνο σε βάση, μέγεθος  
2 2,5 3 4 5 6 8 10 mm

### TS CT2-2154SK-119



⊖ Κατσαβίδι 3K με ίσια μύτη, αριθ. 2154SK,  
με κεφαλή κρούσης 3,5 5,5 6,5 8 mm  
⊕ Κατσαβίδι 3K, αριθ. PH1 PH2  
Σφυρί μηχανικού αριθ. 4 E-500,  
με λαβή από φλαμουριά, 500 g  
Πόντα, αριθ. 100-12, 120x12x5 mm  
Κυλινδρικός ζουμπάς, αριθ. 119, 1,5 3 4 mm  
Κοπίδι πλακέ, αριθ. 97-250, 8γωνο, 250x24 mm  
Τριγωνικό καλέμι, αριθ. 98-125, 8γωνο,  
125x10x5 mm  
Κωνικός ζουμπάς, αριθ. 99 12-5, 8γωνος,  
120x12x5 mm

### TS CT2-142



Πένσα γενικής χρήσης, αριθ. 142 10 TL,  
10", ρυθμιζόμενη σε 15 θέσεις  
Πένσα γενικής χρήσης βαρέος τύπου,  
αριθ. 8250-180 JC, 180 mm, λαβή 2K  
Μυτοσίμπιδο πολλαπλών χρήσεων  
αριθ. 8133-200 JC, 200 mm, λαβή 2K  
Πλαγιοκόφτης βαρέος τύπου  
αριθ. 8316-180 JC, 180 mm, λαβή 2K  
Ελικοειδές τρυπάνι Ø 1 1,5 2 2,5 3 3,5  
4 4,5 5 5,5 6 6,5 7 7,5 8 8,5 9 9,5  
10 10,5 / Ø 3,3 4,2 6,8 10,2

### TS CT2-6-8000

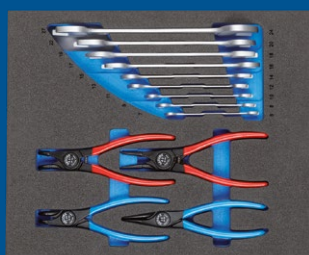

Διπλό γερμανικό κλειδί, αριθ. 6, μεγέθη 6x7 8x9 10x11 12x13 14x15 16x17 18x19 20x22 24x27 mm  
Τσιμπίδα για εξωτερικούς δακτυλίους συγκράτησης αριθ. 8000 A 1, ίσια, 10-25 mm  
Τσιμπίδα για εξωτερικούς δακτυλίους συγκράτησης αριθ. 8000 A 2, ίσια, 19-60 mm  
Τσιμπίδα για εξωτερικούς δακτυλίους συγκράτησης αριθ. 8000 A 21, γωνιακού τύπου, 19-60mm  
Τσιμπίδα για εσωτερικούς δακτυλίους συγκράτησης αριθ. 8000 J 1, ίσια, 10-25 mm  
Τσιμπίδα για εσωτερικούς δακτυλίους συγκράτησης αριθ. 8000 J 2, ίσια, 19-60 mm  
Τσιμπίδα για εσωτερικούς δακτυλίους συγκράτησης αριθ. 8000 J 21, γωνιακού τύπου, 19-60mm

TS-147

TS-190

TS-308

TS-147 [ 147 τεμαχίων ]

## TS-190 / TS-308

Επιμερους συστατικά σε μια γενική εικόνα

### TS CT2-ITX19

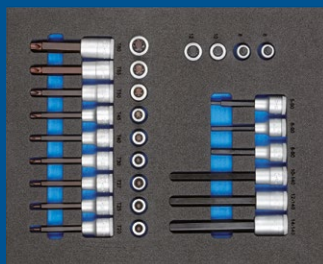

- Καρυδάκι 1/2" με μύτη, πολλαπλή οδόντωση, αριθ. INX 19, XZN M6 M8 M10 M12
- Καρυδάκι 1/2" με μύτη, γωνο, αριθ. IN 19 L, SW 5 6 8 10 12 14 mm
- Καρυδάκι 1/2" με μύτη TX, αριθ. ITX 19, T20 T25 T27 T30 T40 T45 T50 T55 T60
- Καρυδάκι 1/2" με μύτη TX, αριθ. ITX 19 L, T20 T25 T27 T30 T40 T45 T50 T55 T60

TS-190  
TS-308  
TS-190 (190 τεμαχ(ων))

### TS CT2-710



Μασόλα χωρίς αναπήδηση, αριθ. 248 ST-40, Ø 40 mm  
Σετ από εξολκείς βιδών, αριθ. 8551-55, M3-M18 5 τμχ  
Σετ φίλερ, τύπου βεντάλιας, αριθ. 702 20 M, 0,05-1,00 mm  
Σετ από λίμες ωρολογοποιού, αριθ. 8728, 6 τμχ  
Σπατουλοειδής ξύστρα, αριθ. 133 K, 240 mm  
Παχύμετρο τσέπης, αριθ. 710  
Μαχαίρι καλωδίων, αριθ. 0063-08, 200 mm  
Συρματόβουρτσα, αριθ. 646, 6 σειρών

### TS CT2-2133-2163TX



- Κατσαβίδι 3K TX, αριθ. 2163 TX, T10 T15 T20 T25 T30 T40
- Καρυδάκι με λαβή 3K, αριθ. 2133, γωνο, μεγέθη 5,5 6 7 8 9 10 mm  
Πένσα γκριπ αριθ. 137 10, 10"

### TS CT2-7R-2

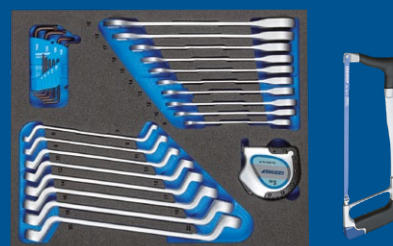

Γερμανοπολύγωνο κλειδί με κασάνια, αριθ. 7 R, μεγέθη 8 10 12 13 14 15 16 17 18 19 mm  
Διπλό πολύγωνο κλειδί, αριθ. 2, μέγεθος 6x7 8x9 10x11 12x13 14x15 16x17 18x19 20x22 mm  
● Σετ από κλειδιά Άλεν TX, αριθ. H 43 TX-09, σε βάση T7-T40,  
T7 T8 T9 T10 T15 T20 T25 T30 T40  
Χαλύβδινη μετροταινία αριθ. 4534-5, Ταινία-M. 5 m

### TS CT2-D30

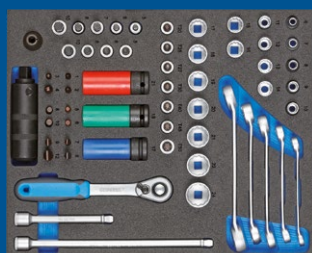

Πολύγωνο κλειδιά με διπλό άκρο, αριθ. 400, 8x10 10x11 12x14 13x15 17x19 mm  
Κρουστικό καρυδάκι 1/2" με προστατευτικό περιβλήμα, αριθ. K 19 LS, μεγέθη 17 19 21 mm  
Κρουστικός οδηγός 1/2, αριθ. K 1900  
Συνδετικό, αριθ. KB 819, γωνο 5/16" x 1/2" καρέ  
Μύτη κατσαβιδιού με ίσια μύτη, αριθ. 880, 7 8 9 12 mm  
● Μύτη κατσαβιδιού, γωνη, αριθ. 885, μεγέθη 5 6 8 10  
● Μύτη κατσαβιδιού, σταυρωτή μύτη, αριθ. 890, PH 1 2 3 4  
Αναστρεφόμενη κασάνια 3/8", αριθ. 3093 U-20, 200 mm

Αρθρωτή προέκταση 3/8", αριθ. 3090 KR -5 -10, 125 + 250 mm  
Καρυδάκια 3/8", γωνο, αριθ. D 30, μεγέθη 6 7 8 9 10 11 12 13 14 15 16 17 18 19 20 21 22 24 mm  
Καρυδάκι 3/8" με μύτη, γωνο, αριθ. IN 30, SW 5 6 7 8 10 mm  
● Καρυδάκι 3/8" με μύτη, πολλαπλή οδόντωση, αριθ. INX 30, XZN M5 M6 M8 M10  
● Καρυδάκι 3/8" με μύτη TX, αριθ. ITX 30, T20 T25 T27 T30 T40 T45 T50

TS-308 (308 τεμαχ(ων))



GEDORE-Werkzeugfabrik GmbH & Co. KG  
Remscheider Straße 149  
42899 Remscheid · GERMANY

T +49 2191 596-0  
F +49 2191 596-230  
info@gedore.com

**gedore.com**

**Brands of the GEDORE Group**  
gedore.com · ochsenkopf.com



Όλες οι τιμές είναι προτεινόμενες τιμές λιανικής πώλησης ανά τεμάχιο/σετ, συν νόμιμο ΦΠΑ. Παράδοση χωρίς διασκόμηση. Επιφυλασσόμαστε τεχνικών αλλαγών. Όλα τα στοιχεία και οι τιμές με επιφύλαξη τυπογραφικών λαθών. Ρωτήστε τον τοπικό σας αντιπρόσωπο.

**GEDORE BLUE DEAL**  
Ισχύει από 01.06.2018 έως 31.03.2019

Ο Προμηθευτής σας: